



# MAXX ICE

SERVICE, INSTALLATION, AND INSTRUCTION MANUAL  
MANUEL D'UTILISATION, D'INSTALLATION ET D'ENTRETIEN  
MANUAL DE SERVICIO, INSTALACIÓN E INSTRUCCIONES



**MIM452 - MIM600 - MIM1000**  
**AUTOMATIC COMMERCIAL ICE CUBE MACHINE**

PLEASE READ CAREFULLY

**MACHINE À GLAÇONS COMMERCIALE**

VEUILLEZ LIRE ATTENTIVEMENT

**MÁQUINA DE CUBOS DE HIELO AUTOMÁTICA COMERCIAL**

LEA ATENTAMENTE



# MAXX ICE



## Contents

ICE MAKER SAFETY . . . . .	2
IMPORTANT SAFEGUARDS . . . . .	3-4
MAJOR FEATURES . . . . .	4
TECHNICAL INFORMATION . . . . .	4
INTRODUCTION . . . . .	5
COMPONENT INFORMATION. . . . .	5
ICE MAKER INSTALLATION. . . . .	6-10
Unpacking . . . . .	6
Remove Packaging Material . . . . .	6
Location Requirements . . . . .	6-7
Typical Installation of Ice Storage Bin. . . . .	8
Electrical Requirements . . . . .	9
Connecting the power supply line . . . . .	9
Water Supply . . . . .	10
Installation Types . . . . .	10
OPERATION . . . . .	11-12
Final Checklist before Operation . . . . .	11
Operating Method . . . . .	11
How the Machine Makes Ice . . . . .	12
Normal Sounds . . . . .	12
Preparing the Ice Maker for Long Storage . . . . .	12
CLEANING AND MAINTENANCE . . . . .	13-15
Exterior Cleaning . . . . .	13
Interior Cleaning . . . . .	13
Water Distribution Tube Cleaning . . . . .	14
Ice-Making System Cleaning . . . . .	14
Condenser Cleaning. . . . .	15
CONTROL PANEL . . . . .	15-16
TROUBLESHOOTING . . . . .	16
TROUBLESHOOTING GUIDE. . . . .	17
NOTES . . . . .	18
FRENCH . . . . .	19-36
SPANISH . . . . .	37-54

Maxx Ice reserves the right to make changes in specifications and design without prior notice.

**NOTICE: Models MIM452/MIM600/MIM1000 are ice-making units and do not include ice storage bins. If you order a bin, please follow this manual and the manual accompanying the bin regarding installation, adjustment of storage bin feet, cleaning, water drainage, etc.**

## ICE MAKER SAFETY

We have provided many important safety messages in this manual and on your appliance. Always read and obey all safety messages.



This is the Safety Alert Symbol. This symbol alerts you to potential hazards that can injure or kill you and others. All safety messages will follow the Safety Alert Symbol and either the words "DANGER", "WARNING" OR "CAUTION".



**DANGER** means that failure to heed this safety statement may result in death or severe personal injury.



**WARNING** means that failure to heed this safety statement may result in extensive product damage, serious personal injury, or death.



**CAUTION** means that failure to heed this safety statement may result in minor or moderate personal injury, or property or equipment damage.

All safety messages will alert you to what the potential hazard is, tell you how to reduce the chance of injury, and let you know what can happen if the instructions are not followed.



### **NOTE: IMPORTANT SAFETY INSTRUCTIONS**

**WARNING:** To reduce the risk of fire, electric shock or injury, when using your ice maker, follow these basic precautions:

- Plug into grounded 3-prong outlet
- Do not remove grounding prong
- Do not use an adapter
- Do not use an extension cord
- Disconnect power before cleaning
- Disconnect power before servicing
- Replace all panels before operating
- Use 2 or more people to move and install ice maker

## SAVE THESE INSTRUCTIONS



# MAXX ICE

## IMPORTANT SAFEGUARDS



Before the ice maker is used, it must be properly positioned and installed as described in this manual, so read the manual carefully. We strongly recommend that you have a professional install your new machine. The warranty may be affected or voided by an incorrect installation. To reduce the risk of fire, electrical shock or injury when using the ice maker, follow basic precautions, including the following:

### **⚠ DANGER ⚠**

- It is recommended that a separate circuit, serving only your ice maker, be provided. Use receptacles that cannot be turned off by a switch or pull chain.
- Do not connect or disconnect the electric plug when your hands are wet.
- Never unplug the ice maker by pulling on the power cord. Always grip the plug firmly and pull straight out from the outlet.
- Never clean ice maker parts with flammable fluids. Do not store or use gasoline or other flammable vapors and liquids in the vicinity of this or any other appliance. The fumes can create a fire hazard or explosion.
- Before proceeding with cleaning and maintenance operations, make sure the power line of the unit is disconnected and the water line is shut off. (EXCEPTION: When cleaning the machine's ice making and water systems)
- Before operating, put all the enclosure panels back into their original places.
- Do not touch the evaporator with your hand when the machine is operating.
- Unplug the ice maker or disconnect power before cleaning or servicing. Failure to do so can result in electrical shock or death.
- Do not attempt to repair or replace any part of your ice maker unless it is specifically recommended in this manual. A qualified technician should do all other servicing.

### **⚠ WARNING**

- Use two or more people to move and install ice maker. Failure to do so can result in back or other injury.
- To ensure proper ventilation for your ice maker, the front of the unit must be completely unobstructed. Choose a well-ventilated area with temperatures above 50°F (10°C) and below 100°F (38°C). This unit MUST be installed in an area protected from the elements, such as wind, rain, water spray or drips.
- The ice maker should not be located next to ovens, grills or other sources of high heat.
- The ice maker must be installed with all electrical and water connections in accordance with state and local codes. A standard electrical supply against the nameplate rating, properly grounded in accordance with the National Electrical Code and local codes and ordinances is required.
- The fuse (or circuit breaker) size should be 20 amperes for the ice makers.
- It is important for the ice maker to be well leveled for proper operation. You may need to make several adjustments to level it.
- All installations must be in accordance with local plumbing code requirements.
- Make certain that the hoses are not pinched or kinked or damaged during installation.
- Check for leaks after connection.
- Although the unit has been tested at the factory, due to long-term transit and storage, the first batch of cubes must be discarded.
- Remove the packing materials and clean the ice maker before using.
- Turn on the water supply tap before switching on the ice maker. Never turn off the water supply tap when the ice maker is working.
- Except to take ice from the storage bin, keep the bin door closed in order to reduce ice melting and to promote proper ice formation.
- If the ice maker will not be used for a long time, before the next use it must be thoroughly cleaned. Follow carefully any instructions provided for cleaning or use of sanitizing solution. Do not leave any solution inside the ice maker after cleaning.
- DO NOT touch the condenser fins. The condenser fins are sharp and can be easily damaged.

- DO NOT use solvent-based cleaning agents or abrasives on the interior. These cleaners may transmit taste to the ice cubes, or damage or discolor the interior.
- The ice machine cleaner contains acids. DO NOT use or mix with any other solvent-based cleaner products. Use rubber gloves to protect hands. Carefully read the material safety instructions on the container of the ice machine cleaner.
- Do not use this apparatus for other than its intended purpose.

## SAVE THESE INSTRUCTIONS

### Electrical Connection

Do not, under any circumstances, cut or remove the third (ground) prong from the power cord. For personal safety, this appliance must be properly grounded. The power cord of this appliance is equipped with a 3-prong grounding plug that mates with a standard 3-prong grounding wall outlet to minimize the possibility of electric shock hazard from the appliance. Have the wall outlet and circuit checked by a qualified electrician to make sure the outlet is properly grounded. When a standard 2-prong wall outlet is encountered, it is your responsibility and obligation to have it replaced with a properly grounded 3-prong wall outlet. The ice maker should always be plugged into its own individual electrical outlet which has a voltage rating that matches the rating label on the appliance. This provides the best performance and also prevents overloading house wiring circuits which could cause a fire hazard from overheated wires. Never unplug your ice maker by pulling on the power cord. Always grip the plug firmly and pull straight out from the outlet. Repair or replace immediately all power cords that have become frayed or otherwise damaged. Do not use a cord that shows cracks or abrasion damage along its length or at either end. When moving the ice maker, be careful not to damage the power cord.

### Extension Cord

Because of potential safety hazards under certain conditions, it is strongly recommended that you do not use an extension cord with this ice maker.

### Major Features

1. Completely automatic operation.
2. The different colors of the LED display indicate various working modes.
3. The fan motor responds to the ambient temperature. If room temperature is low, the motor will stop working to keep the cooling system in good working condition.
4. Ice cube size is adjustable.
5. Periodically draining water allows more pure ice and keep minimum mineral buildup.
6. A sensitive probe and accurate timer enhance the performance of the ice maker.

### Technical Information

MODEL	MIM452	MIM600	MIM1000
Electrical input	115VAC / 60Hz	230VAC / 60Hz	230VAC / 60Hz
Power consumption (kW·h / 100 lbs of ice)	7.3	6.49	5.8
Ice-making/Ice-harvest rated current	12.4A/15.3A	7.6A/9.85A	9.2A/11.3A
Refrigerant	R404A, 24.5oz.	R404A, 45.8oz.	R404A, 52.9oz.
High/Low side pressure	350psig/190psig	380psig/190psig	400psig/190psig
Unit width x depth x height	30"x 24"x 20. 7/8"	30"x 24"x 20. 7/8"	30"x 24"x 26. 5/8"
Unit weight	340 lbs maximum	155 lbs maximum	194 lbs maximum
Ice-making capability	+400 lbs/day*	+438 lbs/day*	+780 lbs/day*
Ice shape	Cube	Cube	Cube
Ice cube dimensions	3/4"x 1"x 3/4"	3/4"x 1"x 3/4"	3/4"x 1"x 3/4"

\*The actual quantity of ice produced per day can vary with room and water conditions. The technical data and performance indices listed above should be used for reference only. They are subject to change.



# MAXX ICE



## Introduction

MaxxIce Automatic Commercial Ice Cube machines produce hard, crystal-clear, gourmet cube ice. This user's manual is intended as a resource for persons installing, using and servicing. It contains valuable information on safety and maintenance. MaxxIce strongly recommends that this manual be kept in a place where it can be accessed when needed. Every MaxxIce, Ice Cube machine is designed and manufactured according to the highest standards of safety and performance. It meets or exceeds the safety standard of UL563 and sanitation standard NSF12.

The Legacy Companies assumes no liability or responsibility of any kind for products manufactured by MaxxIce, that have been altered in any way, including the use of any parts and/or other components not specifically approved by The Legacy Companies. MaxxIce reserves the right to make design changes and/or improvements at any time. Specifications and designs are subject to change without notice.

## Component Information

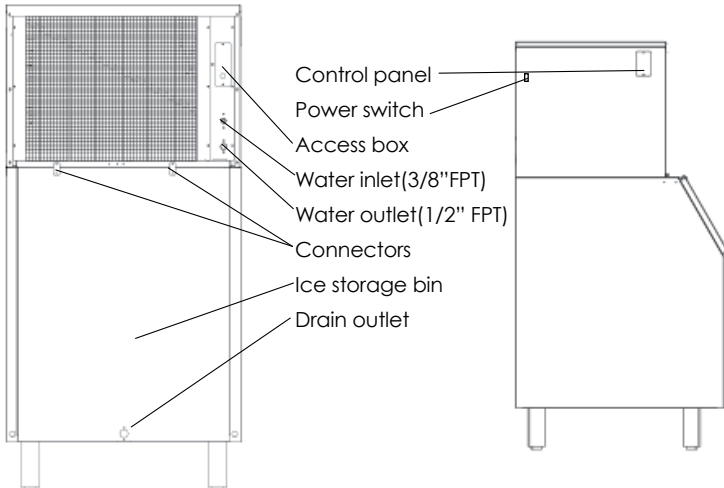
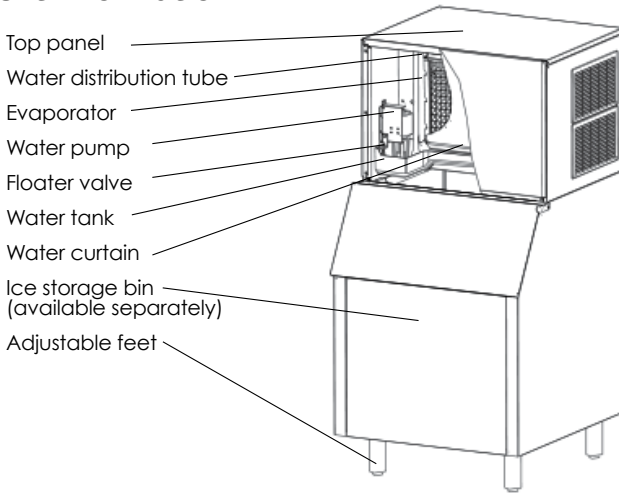

## Ice Maker Installation

### UNPACKING

#### **⚠ WARNING**

#### **Excessive Weight Hazard**

Use two or more persons to move and install ice maker.  
Failure to do so can result in back or other injury.

*This unit is an ice maker only. It requires a separate ice storage bin.*

### REMOVE PACKAGING MATERIALS

**IMPORTANT:** Do not remove any permanent instruction labels or the data label on your ice maker.

Remove tape and glue from your ice maker before using.

- To remove any remaining tape or glue, rub the area briskly with your thumb. Tape or glue residue can also be easily removed by rubbing a small amount of liquid dish soap over the adhesive with your fingers. Wipe with warm water and dry with a soft cloth.
- Do not use sharp instruments, rubbing alcohol, flammable fluids, or abrasive cleaners to remove tape or glue. These products can damage the surface of your ice maker.

### LOCATION REQUIREMENTS

- This ice maker should be installed by qualified personnel.

### Installation Clearance

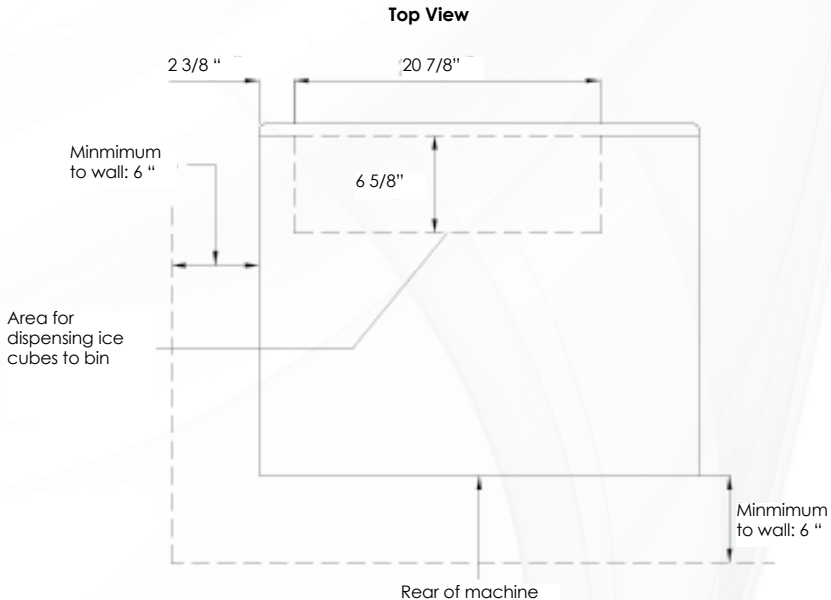



# MAXX ICE



## Ice Maker Installation

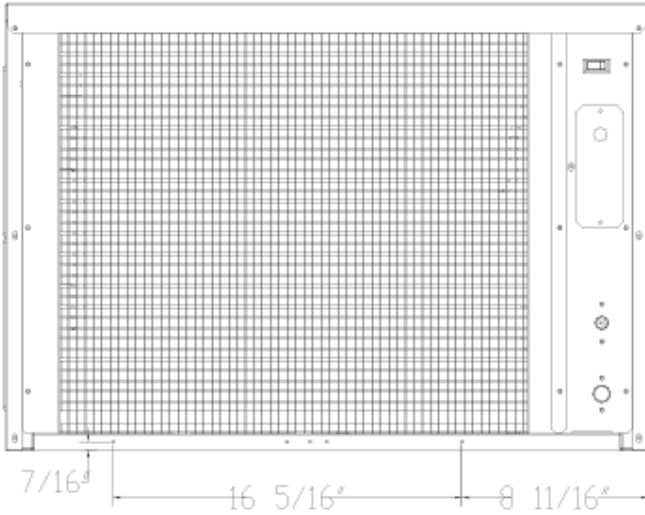

### REAR VIEW

The two holes are for attachment to the ice storage bin. See drawings below.

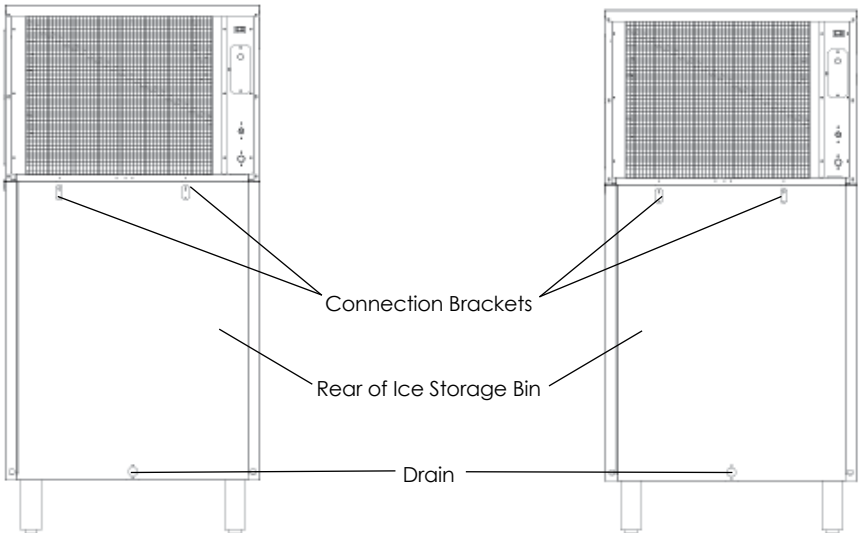



## Ice Maker Installation

### TYPICAL INSTALLATION OF ICE STORAGE BIN

- Two connecting brackets are attached to the upper rear edge of the ice storage bin. Turn the brackets up (180°) and use two screws to connect the main machine and ice storage bin.
- To ensure proper ventilation for your ice maker, you need keep the front of the unit completely unobstructed.
- Choose a well-ventilated area with temperatures above 50°F (10°C) and below 100°F (38°C). This unit MUST be installed in an area protected from the elements, such as wind, rain, water spray or drips.
- The unit should not be located next to ovens, grills or other sources of high heat.
- Installation of the ice maker requires a cold water supply inlet of 3/8" (9.5 mm) soft copper tubing with a shut-off valve.
- The ice maker requires a continuous water supply with a minimum pressure of 15 psig and a static pressure not to exceed 80 psig. The temperature of the water feeding into the ice maker should be between 41°F (5°C) and 90°F (32°C) for proper operation.

### **⚠ WARNING**

Normal operating ambient temperature should be between 50°F (10°C) and 100°F (38°C). Normal operating water temperature should be between 41°F (5°C) and 90°F (32°C). Operation of the ice maker for extended periods outside of these normal temperature ranges may affect production capacity.

- In general, it is always a good idea to filter the water. A water filter, if it is of the proper type, can remove taste and odors as well as particles.
- The ice maker must be installed with all electrical and water connections in accordance with state and local codes.
- The ice maker and bin should be located on a firm and level surface. It is important for the ice maker to be perfectly level for proper operation; otherwise water may not flow properly through the evaporator (ice mold). Ice production will be less than expected and operation will be noisy.
- The feet of most bins can be rotated to adjust the height if necessary. Follow instructions accompanying the bin you purchase.



# MAXX ICE

## Ice Maker Installation

### ELECTRICAL REQUIREMENTS

#### **⚠ DANGER ⚠**



Plug into a grounded 3-prong outlet.  
Never remove the grounding prong from the plug.  
Never use an adapter.  
Never use an extension cord.  
Failure to follow these instructions can result in fire, electrical shock or death.

Before you move your ice maker into its final location, be sure you have the proper electrical connection. Refer to the nameplate rating at the left of the ice machine to make sure proper voltage, properly grounded in accordance with National Electrical Code and local codes and ordinances, is required. The ice maker should always be plugged into its own individual electrical outlet. It is recommended that a separate circuit, serving only your ice maker, be provided. Use receptacles that cannot be turned off by a switch or pull chain. The fuse (or circuit breaker) size should be 20 amperes.

#### **Recommended grounding method**

For your personal safety, this appliance must be grounded. The power supply cord (not included) must have a 3-prong grounding plug. To minimize possible shock hazard, the cord must be plugged into a mating 3-pronged and grounding-type wall receptacle, grounded in accordance with the National Electrical Code and local codes and ordinances. If a mating wall receptacle is not available, it is the personal responsibility of the customer to have a properly grounded, 3-prong wall receptacle installed by a qualified electrician.

#### **CONNECTING THE POWER SUPPLY LINE**

1. Unscrew the two screws holding the access cover and remove the cover. You will find two leads (black and white). See drawing below
2. Feed a power supply cord (not included) through the access cover and connect it with the two leads. The ground line should be connected to the grounding screw. The two connectors must be insulated. Put the access cover back in place.
3. You will find a strain relief bracket in the accessory package. Fix the power supply cord below the bracket, as shown in the previous illustration.
4. The other end of the power supply cord should be connected to an outlet that is in accordance with the local electrical code.

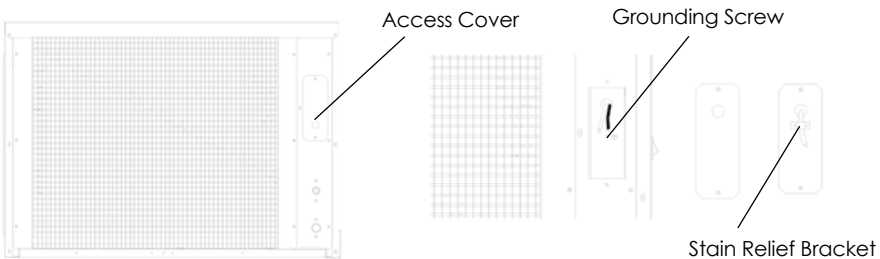

**Note: This machine is stackable on any of the machines in this manual. If the machine is to be stacked on top of another machine, a stacking kit will need to be installed. Refer to the installation instructions included with the stacking kit.**

## **Ice Maker Installation**

### **WATER SUPPLY**

The water supply should be ready at the point of installation. The water supply pressure should be a minimum of 15 psig with a static pressure not more than 80 psig. (A wall outlet directly behind the ice

### **IMPORTANT:**

1. All installations must be in accordance with local plumbing code requirements. Professional installation is recommended.
2. Water inlet fitting: 3/8" FPT (Female Pipe Thread); drain line connection: 1/2" FPT.
3. Make certain you have a suitable water supply hose and two suitable drain hoses, and that the hoses are not pinched, kinked or damaged during installation.
4. Check for leaks after connection.

**Tools required: 3/8" open-end wrench, Phillips screwdriver**

### **Connecting the water line:**

1. Turn off main water supply.
2. Find a water supply line near the installation location. The distance should be less than the length of the water supply hose.
3. A shut-off valve must be installed to the main water supply.
4. Connect the water supply hose to tap and water inlet valve. Tighten firmly by hand, then one-half turn with wrench.
5. Connect the water drain hose to drain line connection. Tighten firmly by hand, then one-half turn with wrench.
6. Turn on main water supply and tap. Check for water supply connection leaks. Tighten every connection (including connections at the water inlet).

### **INSTALLATION TYPES**

This ice maker has only been designed for mobile (free-standing) installation. There must be adequate air space around the unit for ventilation purposes.

### **Mobile installation:**

An enclosed installation will allow you to install the ice cube machine under a counter or in a kitchen cabinet provided the required clearance space around the ice maker is respected. You must follow the stated instructions for

- a. Electrical requirements
- b. Water supply

### **Cleaning before use**

After you remove all tape from the machine, clean the inside of your ice maker and ice storage bin before using them. See "Interior Cleaning" in the Cleaning and Maintenance section.



# MAXX ICE

## Operation

### FINAL CHECK LIST BEFORE OPERATION

1. Have all packing materials and tape been removed from the interior and exterior of the ice maker?
2. Did you clean the ice storage bin?
3. Have the installation instructions been followed, including connecting the machine to water and electricity?
4. Has the machine been leveled?
5. Is the ice cube machine in a site where the ambient temperature is between 50° F (10° C) and 100° F (38° C) and the water temperature between 41° F (5° C) and 90° F (32° C) all year round?
6. Has the water supply pressure been checked to ensure a minimum of 15 psig with a static pressure not to exceed 80 psig?
7. Is there a clearance of at least 6" (150 mm) at the rear, 1" (25 mm) at the top and sides for proper air circulation?
8. Has the power supply voltage been checked or tested against the nameplate rating? And has proper grounding been installed for the ice cube machine?
9. Is the ice cube machine plugged in?
10. Have you turned on the main water supply and the tap?
11. Have you checked for leaks at all water supply connections?

### OPERATING METHOD

1. Turn on the water tap; water enters the water tank. Then turn on the power switch; the red indicator LED of the power switch lights.
2. After 3 minutes, the ice maker will automatically proceed to the ice-making stage and the sound of flowing water will be heard.
3. When a batch of ice has been fully formed, it will be harvested into the ice storage bin automatically.
4. When the ice storage bin is full, the sheet of cubes will not fall completely and the water curtain opens, the microswitch will be kept open. The machine is in the Bin Full stage.
5. The unit will start making ice again after ice cubes are removed. At the same time, water curtain swings back to hold microswitch be in operating position.

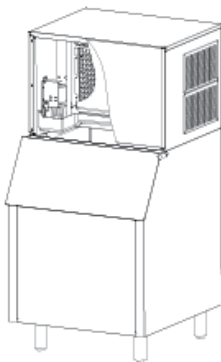

Ice-making stage

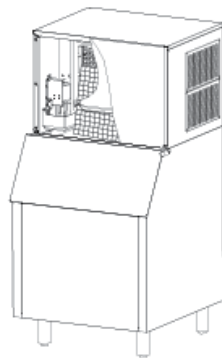

Ice harvest stage

### IMPORTANT:

- Although the unit has been tested and cleaned at the factory, due to long-term transit and storage, the first batch of cubes must be discarded.
- Never turn the water supply tap off when the ice maker is working.
- Never touch the evaporator when the machine is running.
- Except to take ice from the unit, keep the door closed to reduce melting and insure proper ice formation.

## Operation

### HOW THE MACHINE MAKES ICE

Turn the power switch to the ON position. After about 3 minutes the machine will automatically go into the ice-making stage.

There are two distinct cycles: freeze and harvest. During the freeze cycle, water flows to the evaporator surface. In the harvest cycle, the ice is released and water enters the machine. A complete cycle (freeze cycle and harvest cycle) takes 15 to 40 minutes, depending on temperature and operating conditions.

**Freeze:** During the freeze cycle the compressor is pumping refrigerant, the fan motor is blowing air, and the water pump is pumping water. When the batch of ice has been fully formed, the ice maker stops the freeze cycle and the harvest cycle start.

**Harvest:** During the harvest cycle, the compressor is still operating and power is supplied to the hot gas valve. Every 20 cycles, the water purge valve opens and allows the water pump to purge the water from the water tank, removing all impurities and sediment. This allows the machine to make clear ice cubes and keep mineral build-up at a minimum. Then the water pump stopped. When the hot gas valve opens, it allows hot gas to go directly to the evaporator. The gas warms the evaporator, causing the cubes to slide off the evaporator and into the storage bin. The freeze cycle will restart when all the cubes drop into the bin.

### HOW THE MACHINE USES WATER:

The ice maker begins with a fixed charge of water that is contained in the water tank. As the water flows to the freezing evaporator surface, the water freezes and sticks to the ice cube molds. During the ice-making process, fresh water enters the water tank continuously as the water from the tank freezes continuously on the evaporator.

### NORMAL SOUNDS

Your new ice cube machine may make sounds that are unfamiliar to you. Most of the new sounds are normal. Hard surfaces like the floor and walls can amplify the sounds. The following describes the kinds of sounds that might be new to you and what may be causing them.

- Rattling noises may come from the flow of the refrigerant or the water line. Items stored on top of the ice cube machine can also make noises.
- The high-efficiency compressor may make a pulsating or high-pitched sound.
- Running water may make a splashing sound.
- You may hear air being forced over the condenser by the condenser fan.
- During the Harvest cycle, you may hear the sound of ice cubes falling into the ice storage bin.

### PREPARING THE ICE CUBE MACHINE FOR LONG STORAGE

If the ice maker will not be used for a long time, or it is to be moved to another place, it will be necessary to drain water from the system.

1. Shut off the water supply at the main water source.
2. Disconnect the water supply pipe from the water inlet.
3. Depress the clean button and hold over six seconds, the machine will go into the draining mode automatically, with harvest and ice-making indicators blinking, till the water flush down the drain completely, then the harvest indicator and ice-making indicator LEDs will be on. And the drain process complete.
4. Shut off the power supply at the main electrical power source.
5. Dry the water tank.
6. Remove all ice cubes from the ice storage bin and dry it.
7. Keep the door opening to allow for ventilation and to prevent mold and mildew.
8. Leave the water supply pipe and power cord disconnected until ready to reuse.

### IMPORTANT:

- Do not touch the power plug when your hands are wet.
- Never unplug the unit by pulling on the cord.

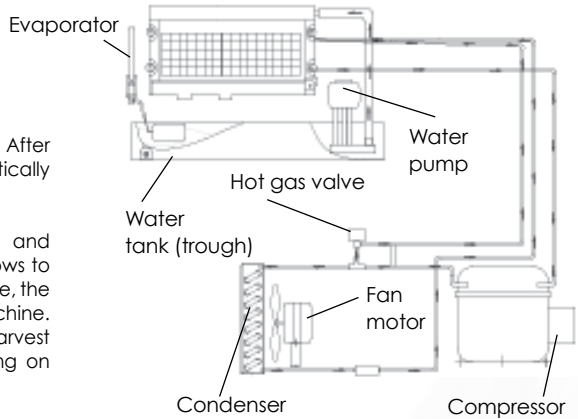



# MAXX ICE

## Cleaning and Maintenance

### CAUTION

If the ice maker is left unused for a long time, before the next use it must be thoroughly cleaned. Follow carefully any instructions provided for cleaning or use of sanitizing solution. Do not leave any solution inside the ice maker after cleaning.

Periodic cleaning and proper maintenance will ensure efficiency, top performance, and long life. The maintenance intervals listed are based on normal conditions. You may want to shorten the intervals if you have pets or there are other special considerations.

### WHAT SHOULDN'T BE DONE

Never keep anything in the ice storage bin other than ice: objects like wine and beer bottles are not only unsanitary, but the labels may slip off and plug up the drain.

### WHAT SHOULD BE KEPT CLEAN

There are 4 things to keep clean:

1. The exterior
2. The interior
3. Water distribution tube
4. The ice-making system cleaning

### ⚠ WARNING

Before proceeding with cleaning and maintenance operations, make sure the power line of the unit is disconnected and the water line is shut off. (EXCEPTION: Cleaning of ice-making system)

### EXTERIOR CLEANING

The exterior of the ice maker and bin may be cleaned with a soft cloth or sponge dampened with a mild detergent and warm water solution such as 1 oz of dishwashing liquid mixed with 2 gallons of warm water. Never use solvent-based or abrasive cleaning agents. Rinse with clean water. Wipe with a soft clean towel to prevent water spotting.

### INTERIOR CLEANING

Clean the water tank before the ice maker is used for the first time and reused after stopping for an extended period of time. It is usually convenient to sanitize the tank after the ice-making system has been cleaned and the ice storage bin is empty. The ice storage bin should be sanitized occasionally.

Follow these steps to clean the tank and the bin:

1. Disconnect power to the unit.
2. Remove ice machine front panel.
3. Using a sanitizing solution made of 1 ounce of household bleach and 2 gallons of hot water (95° to 115°F), wipe down the water tank and the inside of the ice storage bin with a clean cloth. To clean hard-to-reach corners, apply the sanitizing solution with a spray bottle.
4. Rinse thoroughly with clear water. This completes the interior cleaning of the ice maker and storage bin.
5. Reconnect power to the unit.

## Cleaning and Maintenance

### **⚠ WARNING**

DO NOT use solvent-based cleaning agents or abrasives on the interior. These cleaners may transmit taste to the ice cubes, or damage or discolor the interior.

#### **WATER DISTRIBUTION TUBE CLEANING**

When you find that the ice cubes are incompletely formed or the output of ice cubes is low, the water distribution tube may be blocked. Set the power switch to OFF. Unscrew the six screws holding the top panel and remove the panel. You will see the water distribution tube. Rotate the water distribution tube so that the holes in it are facing up. Using a toothpick or similar tool, dredge the holes, then rotate the water distribution tube back to its original position. If the tube is badly blocked, clean it as follows:

1. Shut off the water and power supplies.
2. Disconnect the water hose from the distribution tube.
3. Lift one side, remove the distribution tube.
4. With a brush, clean the tube with a dilute solution of warm water and a mild detergent such as dishwashing liquid. After removing the dirt and lint from the surface, rinse the tube with clean water.
5. Replace the distribution tube.
6. Reconnect the water supply and power supply lines.
7. Re-attach the top and front panels.

#### **ICE-MAKING SYSTEM CLEANING**

Minerals that are removed from water during the freezing cycle will eventually form a hard, scaly deposit in the water system. Cleaning the system regularly helps remove the mineral scale buildup. How often you need to clean the system depends on how hard your water is or how effective your filtration may be. With hard water of 15 to 20 grains/ gallon (4 to 5 grains/liter), you may need to clean the system as often as every 3 months.

1. Remove ice machine front panel.
2. Make sure all ice is off evaporator. If ice is being made, initiate harvest or wait for cycle completion, then turn machine off at the power switch.
3. Remove all ice cubes from the storage bin.
4. Keep the ice maker connected to the water supply. Pour 8 oz. of Nickel-Safe Ice Maker Cleaner Solution into the water tank.
5. Turn on the power switch. Within 3 minutes press the Clean button. The machine will go into the cleaning mode automatically.
6. The ice-making system cleaning cycle will continue for 30 minutes unless you press the power switch (you can press the power switch to stop the cleaning cycle any time during the 30 minutes). After cleaning, the harvest indicator and ice-making indicator LEDs will be on. The cleaning process stops.
7. Repeat steps 4 to 5 above three times to rinse the ice-making system thoroughly. This will complete ice-making system cleaning.  
(NOTE: Do not add Ice Maker Cleaner Solution to the water tank during the rinses.)
8. Perform steps 3 and 4 in the Interior Cleaning section.
9. If you want to make ice cubes after cleaning, turn off the power switch, then turn on the power switch. The next ice-making cycle will begin.
10. Discard the first batch of ice.



# MAXX ICE

## Cleaning and Maintenance

### **⚠ WARNING**

The ice machine cleaner contains acids.

DO NOT use or mix with any other solvent-based cleaner products.

Use rubber gloves to protect hands. Carefully read the material safety instructions on the container of the ice machine cleaner.

DISCARD the first batch of ice produced after cleaning.

### CONDENSER CLEANING

1. See drawing.
2. The air cooled condenser should be vacuumed once or twice per year to remove any lint that may have been drawn into it. Using a tool that seems like a probe to remove any lint from the condenser fins.

**NOTE: Do not touch condenser fins. They are sharp and can be damaged easily.**

Condenser

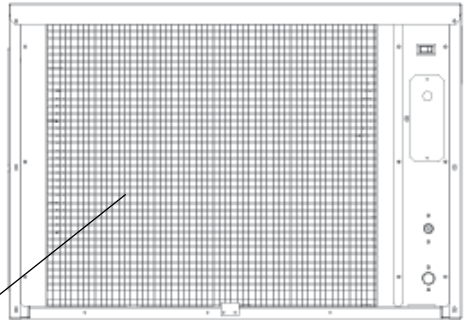

### Control Panel (at the left side of the machine)

You will find the control panel at the left side of the machine. This panel includes the clean button, the mode button and four LED indicators.

### OPERATION OF THE CONTROL PANEL:

1. When the unit is plugged in and the power switch is turned on, the power indicator and the other three indicator lights are all on.
2. After three minutes for water inlet, the ice maker will start to make ice automatically. Only the power and ice-making indicators will be on.
3. During harvest, the harvest indicator light is on and ice-making indicator off. When the ice storage bin is full, only the ice-full indicator and power indicator are on.

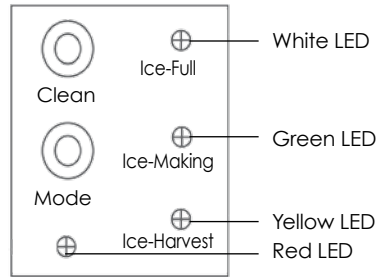

**NOTE: During the ice making cycle or harvest mode, the machine cannot enter the clean mode. Pressing the clean button during the ice-making or harvest mode, it will be ignored. The ice-making or harvest will continue.**

4. When you want to clean the machine, turn off the power switch first, then turn it on again. Press the Clean button within 3 minutes and the ice maker will start the cleaning mode, with harvest and ice-making indicators blinking. After 30 minutes, the cleaning mode stops and the harvest indicator and ice-making indicators are on steady. If you want to restart the ice-making process after cleaning, turn OFF the power switch first, then turn on the power switch again and the machine will automatically go into the ice-making process.
5. If you want to interrupt the cleaning mode before it is finished, do not press the Clean button again. Instead, turn the power switch off. This stops the cleaning cycle.
6. If the unit is connected to the power supply but no visual indicator lights up when the power switch is turned on, the fuse in the control panel box may need to be replaced.



## Control Panel (at the left side of the machine)

### DESCRIPTIONS OF LEDS AND BUTTONS:

- 1. Red LED:** Power indicator
- 2. WHITE LED:** Ice Full indicator light.  
When this LED is lit, the ice storage bin is full of ice or something is holding the water curtain open. The unit will stop working when this light is lit. When ice cubes are taken out of the ice storage bin, releasing the water curtain, the red LED will flash for 3 minutes. The unit will then restart and returns to the ice making mode.
- 3. Green LED:** Ice Making indicator light.  
When this LED is lit, the unit is working in the Ice Making mode controlled by a temperature probe on the evaporator. When the green LED is flashing, the unit is working in the Ice Making mode controlled by a fixed timer.
- 4. Yellow LED:** Ice Harvest indicator light.  
When this LED is lit, the unit is working in the Ice Harvest mode controlled by a temperature probe on the evaporator. When the yellow LED is flashing, the unit is working in the Ice Harvest mode controlled by a fixed timer
- 5. Clean button:**  
When this button is pressed, the unit enters the Cleaning mode. The green and yellow LEDs flash together. To stop the Cleaning mode, just press the button again.
- 6. Mode button:**  
*Recommended for service technician only.* When this button is pressed, unit can change from Ice Making mode to Ice Harvest mode or from Ice Harvest mode to Ice Making mode. You can judge the mode from the status of the green and yellow LEDs.

### ICE BRIDGE SIZE ADJUSTMENT GUIDE:

1. Press and hold the "Clean" button and the "Mode" button together for at least 3 seconds. The unit will enter the Ice Size Adjustment mode. The "ICE" LED (green) will be blinking continuously during the ice size adjustment.
2. While in the Ice Size Adjustment mode, press the "Clean" button or the "Mode" button for the desired ice size.

### SMALLER ICE SETTING:

By pressing the "Clean" button, you can decrease the size of the ice bridge. The "FULL" LED (red) will flash as you lower the ice size and will finally be blinking at the setting of smallest ice size.

### LARGER ICE SETTING:

By pressing the "Mode" button, you can increase the size of the ice bridge. The "HARVEST" LED (yellow) will flash as the larger size is set and will blink when the setting of largest ice size has been reached.

*After 10 seconds without any operation, the unit will automatically memorize the current state and return to the previous mode.*

#### NOTE:

- If during the ice size adjustment mode the "BIN FULL", "ICE MAKING" and "HARVEST" LEDS blink all at once, this indicates that the unit is in the regular (middle) setting of the ice size.
- When the machine is in the cleaning stage or ice full stage, the ice size adjustment mode cannot be accessed.

### IMPORTANT:

- The ice bridge adjustment has been set at the factory for optimum performance and it is not recommended for a user to make this adjustment. This ice adjustment procedure should therefore be made only by an authorized service technician.

## Troubleshooting

### BEFORE CALLING FOR SERVICE

If the unit appears to be malfunctioning, read through the OPERATION section of this manual first. If the problem persists, check the Troubleshooting Guide on the following page. The problem may be something very simple that can be solved without a service call.



## Troubleshooting Guide

PROBLEM	POSSIBLE CAUSE	PROBABLE CORRECTION
The machine doesn't operate	The ice maker is unplugged.	Plug the ice maker in.
	The fuse is blown.	Replace fuse. If it happens again, call for service to check for a short circuit in the ice maker.
	The ice maker power switch is OFF.	Turn the ice maker power switch ON.
	The ice storage bin is full of ice.	Remove some ice. Make sure water curtain and micro-switch are closed.
The water doesn't feed in after the ice maker starts.	The water supply tap is turn off.	Turn on the water supply line.
	The water supply pipe is not proper connected.	Reconnect the water supply pipe.
Machine makes ice, but bin does not fill up with ice	The condenser may be dirty.	Clean the condenser air filter.
	The air flow to the ice maker may be obstructed.	Check the installation.
	The ambient and water temperatures are high, or the machine is near some heat source.	Check the installation.
Water is leaking from the unit.	A few water drops fall to the floor when you open the door to take out ice from ice storage bin.	Normal condensation on the door or some water together with ice. Take care when you take out ice.
	Water supply connection leaks.	Tighten fitting. See "Connecting the water line".
Cubes are partially formed or white at the bottom.	Not enough water in the water trough.	Check if the water supply pressure is below 15 psig.
		Check water supply—filter may be restricted.
		Check for a water leak at the water trough.
Noise during operation	The feet are not leveled and locked.	Level and lock the feet. See "Leveling the Ice Maker".
	Certain sounds are normal.	See Normal Sounds.
The ice maker stops suddenly while making ice.	The electricity is off.	Reconnected the power supply line.
	The room temperature is out the stated range.	Cut off the electricity, let the ice maker stop working until the temperature returns within the stated range.
	The ice storage bin is full of ice.	Remove some ice cubes; Make sure the water curtain and micro-switch are close.
The body of the ice maker is electrified.	The grounding line isn't in the socket.	Use a socket meeting the required electrical standard.
Scaling occur frequently inside the machine.	The hardness of the water is too high.	Use a water-softening device installed in front of the water inlet.



## TABLE DES MATIÈRES

RENSEIGNEMENTS RELATIFS À LA SÉCURITÉ . . . . .	20
MESURES DE PROTECTION IMPORTANTES . . . . .	21-22
CARACTÉRISTIQUES PRINCIPALES . . . . .	22
RENSEIGNEMENTS TECHNIQUES . . . . .	22
INTRODUCTION . . . . .	23
RENSEIGNEMENTS RELATIFS AUX COMPOSANTS . . . . .	23
INSTALLATION DE LA MACHINE À GLAÇONS . . . . .	24-28
Déballage . . . . .	24
Retrait des matériaux d'emballage . . . . .	24
Exigences relatives à l'emplacement . . . . .	24-25
Installation typique du compartiment d'emmagasinage pour glaçons . . . . .	26
Exigences relatives à l'installation électrique . . . . .	27
Raccordement du bloc d'alimentation . . . . .	27
Alimentation en eau . . . . .	28
FONCTIONNEMENT . . . . .	29-30
Liste de vérification finale avant la mise en fonction . . . . .	29
Méthodes de fonctionnement . . . . .	29
Méthodes de fabrication des glaçons . . . . .	30
Bruits normaux . . . . .	30
Préparation de la machine à glaçons pour l'entreposage . . . . .	30
NETTOYAGE ET ENTRETIEN . . . . .	31-33
Nettoyage de l'intérieur de l'appareil . . . . .	31
Nettoyage du tuyau d'alimentation en eau . . . . .	32
Nettoyage du système de fabrication de la glace . . . . .	32
Nettoyage du condenseur . . . . .	33
TABLEAU DE COMMANDE . . . . .	33
DÉPANNAGE . . . . .	33-34
GUIDE DE DÉPANNAGE . . . . .	35
NOTES . . . . .	36
ANGLAIS . . . . .	1-18
FRANÇAIS . . . . .	19-36
ESPAGNOL . . . . .	37-54

Maxx Ice se réserve le droit d'apporter des changements aux spécifications et à la conception sans préavis.

**NOTE : Les modèles MIM452/MIM600/MIM1000 sont des machines à glaçons et n'incluent pas le compartiment d'emmagasinage pour glaçons. Si vous commandez un compartiment, veuillez suivre les instructions de ce manuel et de celui accompagnant le compartiment concernant l'installation, le réglage des pattes du compartiment, le nettoyage, le drainage de l'eau, etc.**

## RENSEIGNEMENTS RELATIFS À LA SÉCURITÉ

Nous avons fourni de nombreuses directives de sécurité dans ce manuel et sur votre appareil. Il est impératif que vous lisiez et que vous respectiez toutes les instructions relatives à la sécurité.



Voici le symbole d'alerte à la sécurité. Ce symbole vous avertit des risques potentiels de blessures graves ou même de mort qui peuvent survenir pour vous ou toute autre personne. Tous les messages concernant la sécurité seront précédés du symbole d'alerte à la sécurité et des mots « DANGER », « AVERTISSEMENT » ou « ATTENTION ».

### **⚠ DANGER ⚠**

DANGER indique que le non-respect des directives de sécurité peut entraîner la mort ou des blessures graves.

### **⚠ WARNING**

AVERTISSEMENT indique que le non-respect des directives de sécurité peut causer des dommages importants au produit, des blessures graves ou même la mort..

### **CAUTION**

ATTENTION indique que le non-respect des directives de sécurité peut causer des blessures mineures ou modérées à l'utilisateur ou endommager l'équipement ou d'autres biens..

Toutes les directives de sécurité vous mettront en garde contre les risques potentiels, vous permettront de réduire les risques de blessure et vous indiqueront ce qui peut arriver en cas de non-respect des instructions.



## NOTE : CONSIGNES DE SÉCURITÉ IMPORTANTES

**AVERTISSEMENT** : Afin de réduire les risques d'incendie, d'électrocution ou de blessures lors de l'utilisation de la machine à glaçons, vous devez respecter ces règles de sécurité de base :

- Branchez l'appareil dans une prise avec mise à la terre
- N'enlevez pas la branche de mise à la terre
- N'utilisez pas d'adaptateur
- N'utilisez pas de rallonge électrique
- Débranchez le câble d'alimentation avant de procéder au nettoyage de l'appareil
- Débranchez le câble d'alimentation avant de procéder à l'entretien de l'appareil
- Remplacez tous les panneaux avant d'utiliser l'appareil
- Au moins deux personnes sont requises pour déplacer et installer la machine à glaçons

# CONSERVEZ SOIGNEUSEMENT CES INSTRUCTIONS

## MESURES DE PROTECTION IMPORTANTES



Avant d'utiliser la machine à glaçons, elle doit être positionnée et installée conformément aux instructions indiquées dans ce manuel, alors veuillez lire attentivement le manuel. Nous vous recommandons fortement de faire installer votre nouvelle machine par un spécialiste. Une installation inadéquate peut modifier ou annuler la garantie. Afin de réduire les risques d'incendie, d'électrocution ou de blessures lors de l'utilisation de la machine à glaçons, vous devez respecter ces règles de sécurité de base :

### **⚠ DANGER ⚠**

- Il est recommandé qu'un circuit électrique séparé soit utilisé uniquement pour votre machine à glaçons. Utilisez des prises qui ne peuvent pas être éteintes par un commutateur ou un interrupteur à tirage.
- Ne jamais brancher ou débrancher la fiche électrique avec les mains mouillées.
- Ne jamais débrancher la machine à glaçons en tirant sur le cordon d'alimentation. Veuillez toujours tenir la fiche fermement et tirer jusqu'à ce qu'elle sorte de la prise.
- Ne jamais nettoyer les pièces de la machine à glaçons avec des produits inflammables. Ne pas entreposer ni utiliser d'essence ou tout autre liquide ou produit dégageant des vapeurs inflammables à proximité de cet appareil ou de tout autre appareil. Les émanations peuvent provoquer un risque d'incendie ou d'explosion.
- Avant toute opération de nettoyage ou d'entretien, assurez-vous que le cordon d'alimentation de la machine est débranché et que la conduite d'eau est fermée. (EXCEPTION : Lors du nettoyage du réseau d'alimentation en eau et du système de fabrication des glaçons de l'appareil.)
- Assurez-vous de replacer tous les panneaux avant d'utiliser l'appareil.
- Ne touchez pas l'évaporateur avec vos mains lorsque l'appareil fonctionne.
- Débranchez la machine à glaçons ou coupez l'alimentation électrique avant toute opération de nettoyage ou d'entretien. Le non-respect de cette directive peut causer une électrocution ou même la mort.
- N'essayez pas de réparer ou de remplacer les pièces de votre machine à glaçons vous-même, à moins que ce soit expressément recommandé dans ce manuel. Toute autre réparation devrait être effectuée par un technicien qualifié.

### **⚠ WARNING**

- Au moins deux personnes sont requises pour déplacer et installer la machine à glaçons. Le non-respect de cette directive peut entraîner des blessures au dos ou d'autres types de blessures.
- Afin d'assurer une ventilation adéquate pour votre machine à glaçons, l'avant de l'appareil doit être complètement dégagé. Choisissez une pièce bien ventilée ayant une température ambiante entre 50 °F (10 °C) et 100 °F (38 °C). Cet appareil DOIT être installé dans une zone protégée des éléments comme le vent, la pluie, de l'eau pulvérisée ou les gouttes d'eau.
- La machine à glaçons ne doit pas se trouver près de fours, de grils ou d'autres sources de chaleur.
- Tous les raccordements électriques et les raccordements d'eau de la machine à glaçons doivent être installés en conformité avec les codes nationaux et locaux. L'installation de l'alimentation électrique de l'appareil doit être conforme avec la source électrique inscrite sur la plaque signalétique, le Code national de l'électricité et les codes locaux (voir les « Renseignements techniques »).
- Le fusible (ou le disjoncteur) pour la machine à glaçons doit être de 20 ampères.
- Pour assurer le bon fonctionnement de la machine à glaçons, il est important de la mettre à niveau. Plusieurs réglages peuvent être nécessaires.
- Toutes les installations doivent être conformes aux exigences du Code de plomberie.
- Assurez-vous que les tuyaux ne sont pas coincés, pliés ou endommagés lors de l'installation.
- Après avoir branché l'appareil, vérifiez qu'il n'y a pas de fuites.
- Bien que l'appareil ait été testé à l'usine, en raison d'une longue durée de transit et d'entreposage, les premiers cubes de glace doivent être jetés.
- Retirez les matériaux d'emballage et nettoyez la machine à glaçons avant la première utilisation.
- Ouvrez la conduite d'alimentation en eau avant de mettre en marche la machine à glaçons. Ne jamais fermer la conduite d'alimentation en eau lorsque l'appareil est en fonction.
- Veuillez garder la porte fermée, sauf lors de l'approvisionnement, afin de ne pas faire fondre les cubes de glace et de favoriser leur fabrication.
- S'il est prévu que la machine à glaçons ne soit pas utilisée pour une longue période, veuillez la nettoyer soigneusement avant la prochaine utilisation. Suivez attentivement les instructions fournies pour le nettoyage ou l'utilisation de produits désinfectants. Ne laissez pas de produit à l'intérieur de l'appareil après le nettoyage.
- NE touchez PAS les ailettes du condenseur. Les ailettes du condenseur sont tranchantes et peuvent être facilement endommagées.
- NE PAS utiliser de produits de nettoyage à base de solvants ou d'abrasif sur la surface intérieure. Ces nettoyeurs peuvent conférer un arrière-goût aux glaçons ou endommager et décolorer l'intérieur de l'appareil.

- Le produit de nettoyage pour la machine à glaçons contient des acides. NE PAS utiliser ou mélanger avec d'autres produits de nettoyage à base de solvants. Utilisez des gants de caoutchouc pour protéger vos mains. Lisez attentivement les consignes de sécurité affichées sur la bouteille du produit de nettoyage pour la machine à glaçons.
- Ne pas utiliser cet appareil pour d'autres fins que celles prévues.

## CONSERVEZ SOIGNEUSEMENT CES INSTRUCTIONS

### Raccordement électrique

Vous ne devez, en aucun cas, couper ou enlever la branche de mise à la terre du cordon d'alimentation. Pour votre sécurité, cet appareil doit être correctement mis à la terre. Le cordon d'alimentation de cet appareil est équipé d'une fiche de mise à la terre qui fonctionne avec une prise avec mise à la terre standard afin de réduire les risques d'électrocution. Faites vérifier la prise de courant murale et le circuit électrique par un électricien qualifié pour vous assurer que la prise est correctement mise à la terre. Lorsque vous êtes en présence d'une prise murale standard, il est de votre responsabilité et de votre obligation de la faire remplacer par une prise avec mise à la terre. La machine à glaçons doit toujours être branchée dans sa propre prise de courant qui a une tension correspondant à celle indiquée sur la plaque signalétique apposée sur l'appareil. Cela fournit les meilleures conditions et empêche la surcharge des circuits électriques de la maison, ce qui pourrait causer un risque d'incendie par surchauffe des fils. Ne jamais débrancher la machine à glaçons en tirant sur le cordon d'alimentation. Veuillez toujours tenir la fiche fermement et tirer jusqu'à ce qu'elle sorte de la prise. Réparez ou remplacez tous les cordons d'alimentation effilochés ou endommagés. Ne pas utiliser un cordon d'alimentation qui présente des signes de fissures ou d'abrasion sur sa longueur ou aux extrémités. Lors du déplacement de la machine à glaçons, assurez-vous de ne pas endommager le cordon d'alimentation.

### Rallonge électrique

Dans certaines conditions, en raison de risques potentiels pour la sécurité, il est fortement recommandé de ne pas utiliser de rallonge électrique avec la machine à glaçons.

## CARACTÉRISTIQUES PRINCIPALES

1. Le fonctionnement est complètement automatique.
2. Les différentes couleurs de l'écran LED indiquent les divers modes de fonctionnement.
3. Le moteur du ventilateur fonctionne selon la température ambiante. Si la température ambiante est basse, le moteur arrêtera de fonctionner pour maintenir le système de refroidissement en bon état de fonctionnement.
4. La taille des glaçons est réglable.
5. Des purges périodiques permettent d'obtenir des glaçons plus purs et préservent au minimum l'accumulation de minéraux.
6. Une sonde sensible et une minuterie précise améliorent les performances de la machine à glaçons.

## RENSEIGNEMENTS TECHNIQUES

MODÈLE	MIM452	MIM600	MIM1000
Électricité consommée	115VAC / 60Hz	230VAC / 60Hz	230VAC / 60Hz
Consommation (kW-h /100 lb de glaçons)	7,3	6,49	5,8
Courant électrique de la fabrication et de la production de glaçons	12,4A/15.3A	7,6A/9.85A	9,2A/11,3A
Fluide frigorigène	R404A, 24,5oz.	R404A, 45,8oz.	R404A, 52,9oz.
Pression d'aspiration	350psi/190psi	380psi/190psi	400psi/190psi
Largeur, profondeur et hauteur de l'appareil	30 po x 24 po x 20, 7/8 po (76,2 cm x 61 cm x 50,8 cm)	30 po x 24 po x 20, 7/8 po (76,2 cm x 61 cm x 50,8 cm)	30 po x 24 po x 26, 5/8 po (76,2 cm x 61 cm x 67,3 cm)
Poids de l'appareil	130 lb (59 kg) maximum	155 lb (70 kg) maximum	194 lb (88 kg) maximum
Fabrication de glaçons	Plus de 340 lb (154 kg) /jour*	Plus de 439 lb (199 kg) /jour*	Plus de 780 lb (354 kg) /jour*
Forme des glaçons	Cube	Cube	Cube
Dimensions des glaçons	3/4 po x 1 po x 3/4 po (2 cm x 2,5 cm x 2 cm)	3/4 po x 1 po x 3/4 po (2 cm x 2,5 cm x 2 cm)	3/4 po x 1 po x 3/4 po (2 cm x 2,5 cm x 2 cm)

\*La quantité réelle de glaçons produite par jour peut varier selon les conditions de l'eau et d'emplacement. Les données techniques et relatives à la performance énumérées ci-dessus ne doivent être utilisées qu'à titre indicatif. Elles sont sujettes à changement.



# MAXX ICE

## Introduction

Les machines à glaçons MaxxIce produisent des glaçons durs et cristallins. Ce manuel de l'utilisateur a pour but de servir de ressource aux personnes qui en font l'installation, l'entretien et l'utilisation. Il contient de précieuses informations sur la sécurité et l'entretien. MaxxIce recommande fortement que ce manuel soit conservé dans un endroit facilement accessible pour consultation en cas de besoin. Chaque machine à glaçons MaxxIce est conçue et fabriquée selon les normes les plus élevées en matière de sécurité et de performance. Elles respectent ou dépassent la norme de sécurité UL563 et la norme d'hygiène NSF12.

The Legacy Companies n'assume aucune responsabilité pour les appareils fabriqués par MaxxIce qui auraient été modifiés de quelque façon que ce soit, y compris en cas d'utilisation d'une pièce ou de tout autre composant qui ne sont pas expressément recommandés par The Legacy Companies. MaxxIce se réserve le droit d'apporter des modifications ou des améliorations à ses produits à tout moment. Les spécifications et la conception sont sujettes à changements sans préavis.

## RENSEIGNEMENTS RELATIFS AUX COMPOSANTS

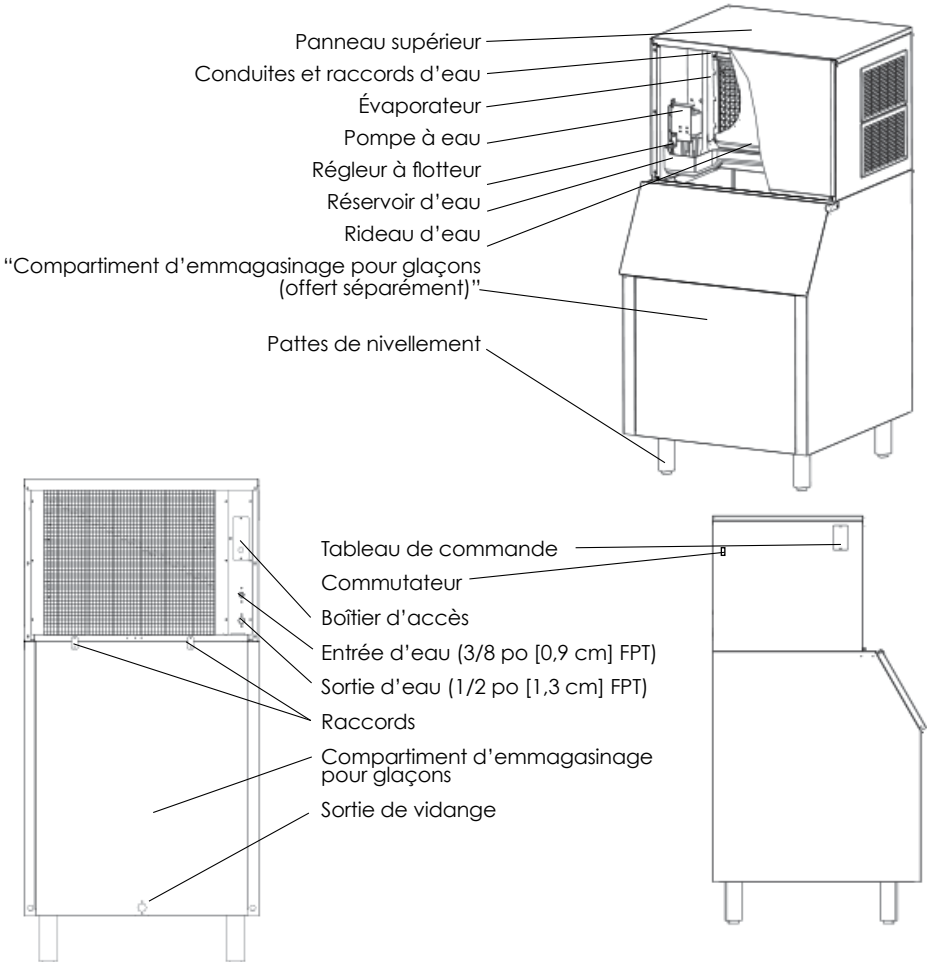



## Installation de la machine à glaçons

### DÉBALLAGE

#### **⚠ WARNING**

#### **Appareil très lourd**

Déplacez et installez la machine à glaçons avec l'aide d'au moins une autre personne. Le non-respect de cette directive peut entraîner des blessures au dos et d'autres types de blessures.

Cet appareil est une machine à glaçons seulement. Un compartiment d'emmagasinage pour glaçons est requis.

### RETRAIT DES MATÉRIEAUX D'EMBALLAGE

**IMPORTANT :** Ne retirez aucun des autocollants d'instructions ou de données apposés sur votre machine à glaçons.

Retirez le ruban adhésif et la colle de votre machine à glaçons avant l'utilisation

- Pour enlever complètement le ruban adhésif et la colle, frottez la surface rigoureusement avec votre pouce. Les résidus de ruban adhésif et de colle peuvent aussi être enlevés en frottant avec les doigts à l'aide d'une petite quantité de liquide à vaisselle. Essuyez avec de l'eau tiède et séchez avec un chiffon doux.
- N'utilisez pas d'instruments tranchants, d'alcool à friction, de liquides inflammables ou de nettoyants abrasifs pour enlever le ruban adhésif ou la colle. Ces produits peuvent endommager la surface de votre machine à glaçons.

### EXIGENCES RELATIVES À L'EMPLACEMENT

- Cette machine à glaçons doit être installée par du personnel qualifié.

### Dégagement requis pour l'installation

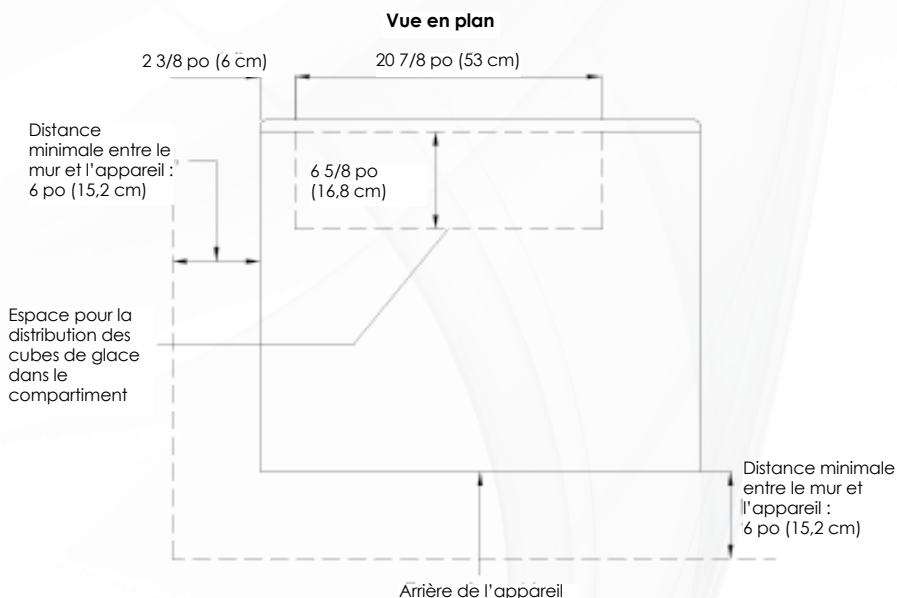

## Installation de la machine à glaçons

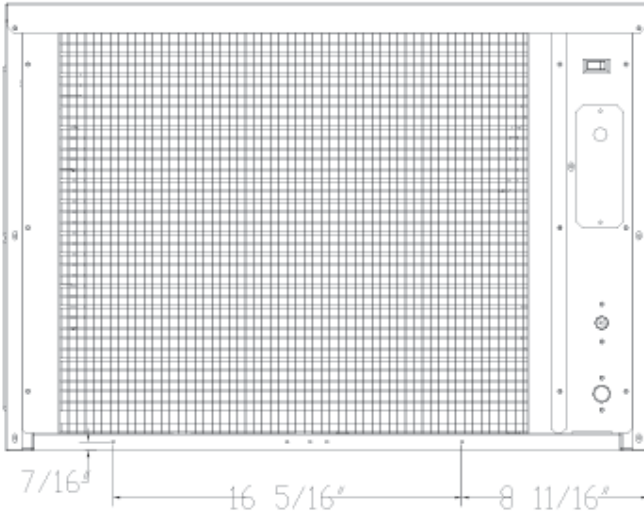

### VUE ARRIÈRE

Les deux trous permettent la fixation du compartiment d'emmagasinage pour glaçons.  
Voir les schémas ci-dessous.

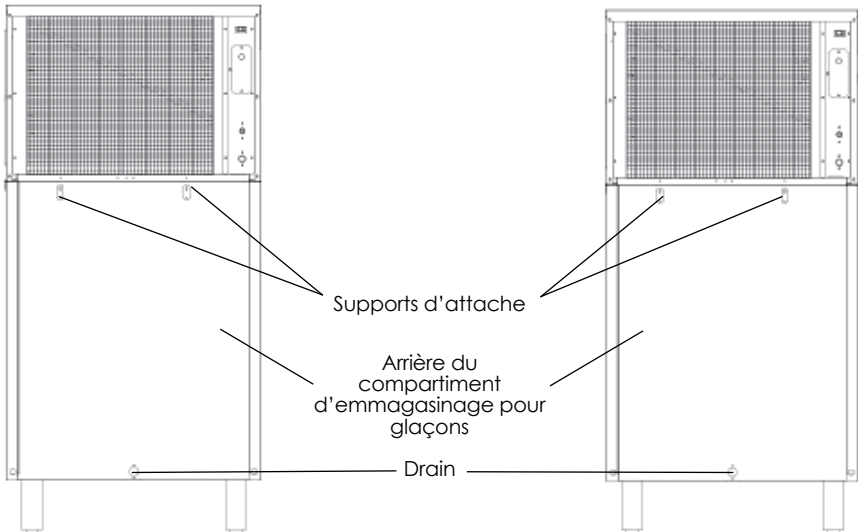

## Installation de la machine à glaçons

### INSTALLATION GÉNÉRALE DU COMPARTIMENT D'EMMAGASINAGE POUR GLAÇONS

- Deux supports d'attache sont fixés au bord supérieur arrière du compartiment d'emmagasinage pour glaçons. Tournez les attaches vers le haut (180°) et utilisez deux vis pour fixer la machine à glaçons sur le compartiment d'emmagasinage.
- Afin d'assurer la ventilation adéquate de votre machine à glaçons, l'avant de l'appareil doit être complètement dégagé.
- Choisissez une zone bien ventilée ayant une température ambiante entre 50 °F et 100 °F (entre 10 °C et 38 °C). Cet appareil DOIT être installé dans une zone protégée des éléments comme le vent, la pluie, de l'eau pulvérisée ou les gouttes d'eau.
- L'appareil ne doit pas se trouver près d'un four, d'un grill ou d'une autre source de chaleur.
- L'installation de la machine à glaçons nécessite une entrée d'alimentation en eau froide de 3/8 po (9,5 mm) et un tube de cuivre souple avec une vanne d'arrêt.
- La machine à glaçons nécessite une alimentation continue en eau avec une pression minimale de 15 psi et une pression statique ne dépassant pas 80 psi. La température de l'eau doit se situer entre 41 °F et 90 °F (entre 5 °C et 32 °C) afin d'assurer un bon fonctionnement.

### **WARNING**

La température ambiante doit se situer entre 50 °F et 100 °F (entre 10 °C et 38 °C). La température normale de l'eau doit se situer entre 41 °F et 90 °F (entre 5 °C et 32 °C). L'utilisation prolongée de la machine à glaçons dans des conditions qui ne respectent pas ces plages de températures peut modifier la capacité de production.

- En général, il est toujours bon de filtrer l'eau. S'il est du bon type, un filtre à eau peut éliminer le goût, les odeurs ainsi et les particules.
- Tous les raccordements électriques et les raccordements d'eau de la machine à glaçons doivent être installés en conformité avec les codes locaux et nationaux.
- La machine à glaçons et le compartiment d'emmagasinage devraient être situés sur une surface solide et plane. Il est important de mettre la machine à glaçons parfaitement de niveau pour assurer un bon fonctionnement, sinon l'eau ne pourra pas circuler correctement à travers l'évaporateur (moule à glaçons). La production de glaçons en sera réduite et l'appareil sera bruyant.
- Les pattes de la plupart des compartiments d'emmagasinage peuvent être vissées et dévissées pour ajuster la hauteur si nécessaire. Suivez les instructions figurant dans la documentation fournie au moment de l'achat du compartiment.

## Installation de la machine à glaçons EXIGENCES RELATIVES À L'INSTALLATION ÉLECTRIQUE

### **⚠ DANGER ⚠**



Branchez l'appareil dans une prise avec mise à la terre.  
Ne jamais enlever la branche de mise à la terre.  
Ne jamais utiliser un adaptateur.  
Ne jamais utiliser une rallonge électrique.  
Le non-respect de ces directives de sécurité peut causer un incendie, une électrocution ou même la mort.

Avant de placer la machine à glaçons dans son emplacement final, assurez-vous d'avoir la connexion électrique appropriée. Reportez-vous à la plaque signalétique située sur le côté gauche de la machine à glaçons pour vous assurer d'avoir la tension et la mise à la terre appropriées afin d'être conforme avec le Code national de l'électricité et les codes locaux. La machine à glaçons doit toujours être branchée dans sa propre prise de courant. Il est recommandé qu'un circuit électrique séparé soit utilisé uniquement pour votre machine à glaçons. Utilisez des prises qui ne peuvent pas être mises hors tension par un commutateur ou un interrupteur à tirage. Le fusible (ou le disjoncteur) doit être de 20 ampères.

### Méthode de mise à la terre recommandée

Pour votre propre sécurité, cet appareil doit être mis à la terre. Le cordon d'alimentation (non inclus) doit avoir une prise avec mise à la terre. Afin de minimiser les risques d'électrocution, le cordon d'alimentation doit être branché dans une prise de courant murale avec mise à la terre, conformément au Code national de l'électricité et des codes locaux. En l'absence d'une prise murale avec mise à la terre, il est de la responsabilité du client de s'en procurer une et de la faire installer par un électricien qualifié.

### RACCORDEMENT DU BLOC D'ALIMENTATION

1. Dévissez les deux vis qui maintiennent le couvercle d'accès, puis retirez le couvercle. Vous verrez deux fils (un noir et un blanc). Voir le schéma ci-dessous.
2. Introduisez le cordon d'alimentation (non inclus) dans le couvercle d'accès et connectez-le aux deux fils. Le fil de mise à la terre doit être connecté à la vis de mise à la terre. Les deux connecteurs doivent être isolés. Remettez le couvercle d'accès en place.
3. Vous trouverez un étrier de décharge de traction dans le sac d'accessoire. Branchez le cordon d'alimentation sous l'étrier comme indiqué sur l'illustration précédente.
4. L'autre extrémité du cordon d'alimentation doit être branchée à une prise de courant conforme au code local de l'électricité.

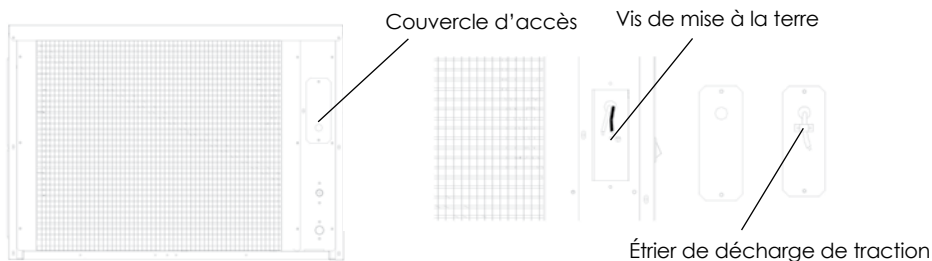

**Note : Cet appareil peut être installé sur tout autre appareil présenté dans ce manuel. S'il doit être placé sur un autre appareil, une trousse de superposition devra être installée. Reportez-vous aux instructions d'installation fournies avec la trousse de superposition.**

## Installation de la machine à glaçons

### ALIMENTATION EN EAU :

L'alimentation en eau devrait être prête au moment de l'installation. La pression de l'alimentation en eau doit être d'un minimum de 15 psi avec une pression statique ne dépassant pas 80 psi. (Une prise de courant murale doit être disponible directement à l'arrière de la machine à glaçons.)

### IMPORTANT :

1. Toutes les installations doivent être conformes aux exigences du code local de plomberie. Il est recommandé de faire effectuer l'installation par un professionnel.
2. Raccord de l'entrée d'eau : 3/8 po (9,5 mm) (filetage de tube femelle [FPT]); Raccord du tuyau de drainage 1/2 po (1,3 cm) FPT.
3. Assurez-vous d'avoir un tuyau d'alimentation en eau et deux tuyaux de drainage, et que les tuyaux ne sont pas coincés, pliés ou endommagés lors de l'installation.
4. Après avoir branché l'appareil, vérifiez qu'il n'y a pas de fuites.

### Outils requis : clé à fourche 3/8 po, tournevis cruciforme

#### Raccordement de la conduite d'eau :

1. Coupez l'alimentation principale en eau.
2. Trouvez une conduite d'alimentation en eau près de l'emplacement choisi pour l'installation. La distance doit être inférieure à la longueur du tuyau d'alimentation en eau.
3. Une vanne d'arrêt doit être installée à la conduite d'eau principale.
4. Connectez le tuyau d'alimentation en eau au robinet et à la valve d'entrée d'eau. Serrez fermement à la main, puis faites un demi-tour avec une clé.
5. Connectez le tuyau d'évacuation d'eau au raccord du drain. Serrez fermement à la main, puis faites un demi-tour avec une clé.
6. Ouvrez l'alimentation en eau principale et le robinet. Assurez-vous qu'il n'y a pas de fuites. Serrez tous les raccords (y compris les raccords de la valve d'entrée d'eau).

### TYPES D'INSTALLATION

Cette machine à glaçons a été uniquement conçue pour une installation mobile (autoportante). Il doit y avoir un espace libre suffisant autour de l'appareil pour assurer une bonne ventilation.

#### Installation mobile :

Vous pouvez installer la machine à glaçons dans un endroit fermé, comme sous un comptoir ou dans une armoire de cuisine, à condition que l'espace libre requis autour de l'appareil soit respecté.

Veillez suivre les instructions indiquées pour :

- a. Exigences relatives à l'installation électrique
- b. Alimentation en eau

#### Nettoyage avant l'utilisation

Après avoir retiré tout le ruban adhésif de l'appareil, nettoyez l'intérieur de la machine à glaçons et du compartiment d'emmagasinage avant d'utiliser les glaçons. Voir « Nettoyage à l'intérieur de l'appareil » dans la section Nettoyage et entretien.

## Fonctionnement

### LISTE DE VÉRIFICATION FINALE AVANT LA MISE EN FONCTION

1. Avez-vous retiré tous les matériaux d'emballage et le ruban adhésif de l'intérieur et de l'extérieur de l'appareil?
2. Avez-vous nettoyé le compartiment d'emmagasinage pour glaçons?
3. Avez-vous respecté les instructions d'installation, y compris celles concernant le raccordement électrique et l'alimentation en eau?
4. Avez-vous mis l'appareil de niveau?
5. Est-ce que la machine à glaçons est située dans un endroit où la température ambiante se situe entre 50 °F et 100 °F (entre 10 °C et 38 °C) et est-ce que la température de l'eau est entre 41 °F et 90 °F (entre 5 °C et 32 °C) en tout temps?
6. Avez-vous vérifié que la pression de l'alimentation en eau est d'un minimum de 15 psi avec une pression statique ne dépassant pas 80 psi?
7. Vous êtes-vous assuré d'avoir un dégagement d'au moins 6 po (150 mm) à l'arrière de l'appareil, de 1 po (25 mm) au-dessus et sur les côtés afin permettre une bonne ventilation?
8. Est-ce que la tension de l'alimentation électrique a été vérifiée et testée afin de vous assurer qu'elle est conforme aux indications sur la plaque signalétique? Est-ce qu'une mise à la terre conforme a été installée pour la machine à glaçons?
9. Est-ce que la machine à glaçons est branchée?
10. Est-ce que l'alimentation en eau et le robinet sont ouverts?
11. Avez-vous vérifié qu'aucun des tuyaux d'alimentation en eau ne présente de fuites?

### MÉTHODES DE FONCTIONNEMENT

1. Ouvrez le robinet : l'eau entrera dans le réservoir d'eau. Mettez en marche le commutateur : le voyant rouge DEL du commutateur s'allumera.
2. Après 3 minutes, la machine à glaçons passera automatiquement à l'étape de la fabrication des glaçons, et vous entendrez le son de l'eau qui coule.
3. Lorsqu'un lot de glaçons sera prêt, il sera transféré automatiquement dans le compartiment d'emmagasinage pour glaçons.
4. Lorsque le compartiment d'emmagasinage pour glaçons sera plein, le lot de glaçons ne sera pas complètement transféré, et le rideau d'eau s'ouvrira. Le commutateur miniature sera maintenu ouvert, et l'appareil sera en mode « compartiment plein ».
5. L'appareil commencera à faire des glaçons à nouveau lorsque les glaçons seront retirés du compartiment d'emmagasinage. À ce moment, le rideau d'eau basculera vers l'arrière et maintiendra le commutateur miniature en position de fonctionnement.

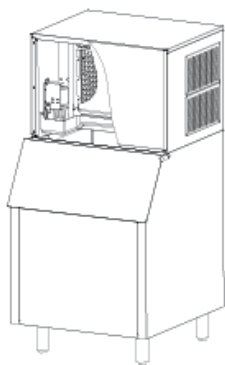

Étape de la fabrication des glaçons

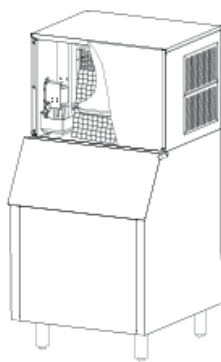

Étape de la récolte des glaçons

### IMPORTANT:

- Bien que l'appareil ait été testé en usine, en raison de la longue durée de transit et d'entreposage, les premiers glaçons doivent être jetés.
- Ne jamais fermer la conduite d'alimentation en eau lorsque l'appareil est en fonction.
- Ne jamais toucher à l'évaporateur lorsque l'appareil fonctionne.
- Afin de ne pas faire fondre les glaçons et de favoriser leur fabrication, veillez à garder la porte fermée, sauf lors de l'approvisionnement.

## Fonctionnement

### MÉTHODES DE FABRICATION DES GLAÇONS

Mettez le commutateur en position de marche. Après environ 3 minutes, l'appareil passera automatiquement à l'étape de la fabrication des glaçons.

Il y a deux cycles distincts : la fabrication et la récolte. Au cours du cycle de congélation, l'eau coule sur la surface de l'évaporateur. Lors du cycle de la récolte, les glaçons sont relâchés et l'eau pénètre dans l'appareil. Un cycle complet (cycle de congélation et cycle de récolte) dure entre 15 et 40 minutes, selon la température et les conditions ambiantes.

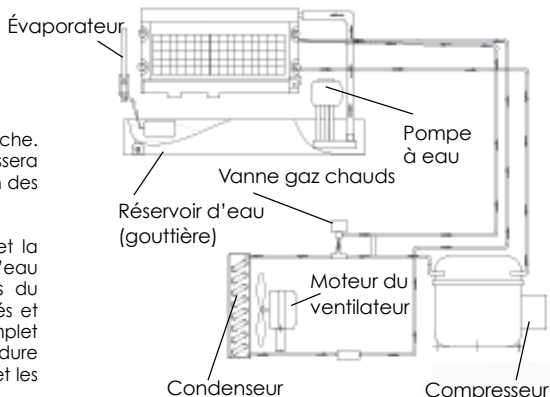

**Congélation :** Pendant le cycle de congélation, le compresseur pompe du fluide frigorigène, le moteur du ventilateur souffle de l'air et la pompe à eau pompe de l'eau. Lorsqu'un lot de glaçons est prêt, le cycle de congélation s'arrête et le cycle de récolte débute.

**Récolte :** Pendant le cycle de la récolte, le compresseur fonctionne toujours et du courant est envoyé vers la valve gaz chauds. Tous les 20 cycles, la valve d'évacuation d'eau s'ouvre et permet à la pompe d'évacuer l'eau du réservoir afin d'éliminer toutes les impuretés et les dépôts. Cela permet à l'appareil de fabriquer des glaçons clairs et de garder l'accumulation de minéraux à un minimum. Ensuite, la pompe s'arrêtera. Lorsque la valve à gaz chauds est ouverte, les gaz chauds vont directement à l'évaporateur et le réchauffent, faisant ainsi glisser les glaçons hors de l'évaporateur et dans le compartiment d'emmagasinement. Le cycle de congélation recommence lorsque les glaçons tombent dans le compartiment.

### UTILISATION DE L'EAU PAR L'APPAREIL :

La machine à glaçons commence par utiliser une quantité fixe d'eau du réservoir de l'appareil. L'eau coule ensuite sur la surface de l'évaporateur de congélation, puis gèle et adhère aux moules à glaçons. Pendant le processus de fabrication des glaçons, l'eau fraîche entre continuellement dans le réservoir d'eau au fur et à mesure que l'eau du réservoir gèle sur la surface de l'évaporateur.

### BRUITS NORMAUX

Votre nouvelle machine à glaçons peut faire des sons avec lesquels vous n'êtes pas familiers. La plupart de ces nouveaux sons sont normaux. Les surfaces dures comme le plancher et les murs peuvent amplifier les sons. Les points suivants décrivent les types de sons qui pourraient être nouveaux pour vous et en indiquent la cause.

- Des bruits de claquements peuvent provenir de l'écoulement du fluide frigorigène ou de la ligne d'eau. Les articles déposés sur le dessus de la machine à glaçons peuvent aussi causer du bruit.
- Le compresseur à haute efficacité peut émettre un son aigu ou un son de pulsation.
- L'eau courante peut faire un bruit de cascade.
- Vous pouvez entendre l'air être poussé sur le condenseur par le ventilateur du condenseur.
- Pendant le cycle de récolte, vous pouvez entendre le bruit des glaçons qui tombent dans le compartiment d'emmagasinement de glaçons.

### PRÉPARATION DE LA MACHINE À GLAÇONS POUR L'ENTREPOSAGE

Si vous prévoyez ne pas utiliser la machine à glaçons pendant une période prolongée, ou si elle doit être déplacée, vous devrez évacuer l'eau du système.

1. Coupez l'alimentation en eau à la source d'eau principale.
2. Débranchez le tuyau d'alimentation en eau de l'entrée d'eau.
3. Appuyez sur le bouton de nettoyage et maintenez-le enfoncé pendant plus de six secondes. L'appareil se mettra alors en mode drainage et des voyants lumineux du cycle de la récolte et de celui de la congélation clignoteront jusqu'à ce que l'eau de rinçage soit complètement évacuée. Une fois l'eau complètement évacuée, les voyants lumineux cesseront de clignoter. Le processus de drainage sera alors terminé.
4. Coupez l'alimentation électrique à la source principale.
5. Asséchez le réservoir d'eau.
6. Retirez tous les glaçons du compartiment d'emmagasinement, puis asséchez le compartiment.
7. Gardez la porte ouverte pour permettre la ventilation et éviter la moisissure.
8. Laissez le tuyau d'alimentation en eau et le cordon d'alimentation débranchés jusqu'à la prochaine utilisation.

### IMPORTANT :

- Ne pas toucher la fiche d'alimentation lorsque vous avez les mains mouillées.
- Ne jamais débrancher l'appareil en tirant sur le cordon d'alimentation.

## Nettoyage et entretien

### CAUTION

Si vous prévoyez ne pas utiliser la machine à glaçons pendant une période prolongée, veuillez la nettoyer soigneusement avant la prochaine utilisation. Suivez attentivement les instructions fournies au sujet du nettoyage et de l'utilisation de produits désinfectants. Ne laissez pas de produit à l'intérieur de l'appareil après le nettoyage.

Un nettoyage périodique et un bon entretien assureront l'efficacité, le haut rendement et la durée de vie prolongée de votre appareil. Les intervalles d'entretien énumérés dans ce manuel sont basés sur des conditions normales. Vous pouvez réduire les intervalles si vous possédez des animaux ou en cas de considérations spéciales.

### À NE PAS FAIRE

Ne rien laisser dans le compartiment d'emmagasinement autre que des glaçons : les objets comme les bouteilles de vin et de bière sont non seulement insalubres, mais les étiquettes peuvent glisser et bloquer le drain.

### À TENIR PROPRE

Veuillez à tenir propres ces quatre éléments :

1. L'extérieur
2. L'intérieur
3. Le tuyau d'alimentation d'eau
4. Le système de fabrication de glaçons

### ⚠ WARNING

Avant de procéder au nettoyage et à l'entretien de l'appareil, assurez-vous que le cordon d'alimentation est débranché et que la conduite d'eau est fermée. (EXCEPTION : Le nettoyage du système de fabrication de glaçons)

### NETTOYAGE DE L'EXTÉRIEUR DE L'APPAREIL

L'extérieur de la machine à glaçons et le compartiment d'emmagasinement peuvent être nettoyés avec un chiffon doux ou une éponge humide et un produit nettoyant doux dans de l'eau tiède, par exemple 1 oz de savon à vaisselle dans 2 litres d'eau tiède. Ne jamais utiliser de produits de nettoyage à base de solvants ou d'abrasifs. Rincer à l'eau propre. Assécher avec une serviette propre pour éviter les taches d'eau.

### NETTOYAGE DE L'INTÉRIEUR DE L'APPAREIL

Nettoyez le réservoir d'eau avant la première utilisation de la machine à glaçons ou avant de la réutiliser après un entreposage prolongé. Il est généralement facile de désinfecter le réservoir après que le système de fabrication de glaçons a été nettoyé et que le compartiment d'emmagasinement de glaçons a été vidé. Le compartiment d'emmagasinement devrait être désinfecté de temps à autre. Suivez ces étapes pour le nettoyage du réservoir et du compartiment :

1. Débranchez l'appareil.
2. Retirez le panneau avant de la machine à glaçons.
3. À l'aide d'une solution désinfectante faite de 1 oz d'eau de Javel et de 2 litres d'eau chaude (entre 95 °F et 115 °F [35 °C et 43 °C]), asséchez le réservoir d'eau et l'intérieur du compartiment d'emmagasinement pour glaçons avec un chiffon propre. Pour atteindre les coins difficiles d'accès, appliquez la solution désinfectante à l'aide d'une bouteille à pulvérisation.
4. Rincez abondamment à l'eau claire. Le nettoyage de l'intérieur de l'appareil et du compartiment est maintenant terminé.
5. Rebranchez l'appareil.



## Nettoyage et entretien

### **WARNING**

NE PAS utiliser de produits de nettoyage à base de solvants ou d'abrasifs sur la surface intérieure. Ces nettoyants peuvent transmettre un arrière-goût aux glaçons et endommager ou décolorer l'intérieur de l'appareil.

### NETTOYAGE DU TUYAU D'ALIMENTATION EN EAU

Si vous constatez que les glaçons ne sont pas complètement formés ou que la quantité de glaçons est faible, c'est peut-être que le tuyau d'alimentation en eau est obstrué. Éteignez l'appareil au moyen du commutateur. Dévissez les six vis qui retiennent le panneau supérieur, puis enlevez le panneau. Vous aurez accès au tuyau d'alimentation en eau. Tournez le tuyau de sorte que les trous soient tournés vers le haut. En utilisant un cure-dent ou un outil similaire, nettoyez les trous, puis remplacez le tuyau dans sa position d'origine. Si le tuyau est sévèrement bloqué, voici la procédure à suivre :

1. Fermez l'alimentation de courant et d'eau.
2. Débranchez le tuyau d'alimentation en eau du tuyau de distribution.
3. Levez un côté, puis retirez le tuyau de distribution.
4. À l'aide d'une brosse, nettoyez le tuyau avec une solution diluée d'eau tiède et de détergent doux comme du savon à vaisselle. Après avoir enlevé la poussière et la saleté de la surface, rincez le tuyau à l'eau claire.
5. Remettez le tuyau de distribution en place. +B381B380:B382B424B380B380:B383
6. Rebranchez le tuyau d'alimentation en eau et l'alimentation électrique.
7. Remettez en place le panneau supérieur et le panneau avant.

### NETTOYAGE DU SYSTÈME DE FABRICATION DE LA GLACE

Les minéraux qui sont retirés de l'eau pendant le processus de congélation finiront par former un dépôt dur dans le système d'alimentation d'eau. Un nettoyage régulier du système aide à éliminer l'accumulation des dépôts de minéraux. La fréquence à laquelle vous devez nettoyer l'appareil dépend de la dureté de votre eau et de l'efficacité de votre filtration. En présence d'eau dure de 15 à 20 grains/gallon (entre 4 et 5 grains/litre), vous pourriez devoir nettoyer votre système aussi souvent qu'à tous les trois mois.

1. Retirez le panneau avant de la machine à glaçons.
2. Assurez-vous que toute la glace a été retirée de l'évaporateur. Si des glaçons sont fabriqués, veuillez commencer à les récolter ou attendez que le cycle soit terminé, puis éteignez la machine.
3. Retirez tous les glaçons du compartiment d'emmagasinement.
4. Gardez la machine à glaçons branchée à l'alimentation en eau. Versez 8 oz de nettoyant Nickel-Safe pour machine à glaçons dans le réservoir d'eau.
5. Allumez l'appareil. Dans les 3 minutes, appuyez sur le bouton de nettoyage. L'appareil passera automatiquement en mode nettoyage.
6. Le cycle de nettoyage de la machine à glaçons se poursuivra pendant 30 minutes, sauf si vous appuyez sur l'interrupteur d'alimentation. (Vous pouvez appuyer sur l'interrupteur pour arrêter le cycle de nettoyage à tout moment pendant les 30 minutes.) Après le nettoyage, l'indicateur de récolte et de fabrication de glaçons s'allumera et le processus de nettoyage s'arrêtera.
7. Répétez les étapes 4 et 5 trois fois afin de bien rincer le système de fabrication des glaçons. Le cycle de nettoyage de l'appareil sera terminé. (NOTE : Ne pas ajouter de solution nettoyante pour machine à glaçons dans le réservoir d'eau pendant le rinçage.)
8. Suivez les étapes 3 et 4 de la section « Nettoyage de l'intérieur de l'appareil ».
9. Si vous voulez préparer des glaçons après le nettoyage, mettez l'appareil hors tension, puis rallumez-le. Le prochain cycle de fabrication de glaçons commencera.
10. Jetez le premier lot de glaçons.

## Nettoyage et entretien

### ⚠ WARNING

Le nettoyant pour machine à glaçons contient des acides.

NE PAS utiliser ou mélanger avec d'autres produits nettoyants à base de solvants.

Utilisez des gants de caoutchouc pour protéger vos mains. Lisez attentivement les consignes de sécurité affichées sur la bouteille du produit de nettoyage pour la machine à glaçons.

JETEZ le premier lot de glaçons après le nettoyage.

### NETTOYAGE DU CONDENSEUR

1. Voir le schéma.

2. Le condenseur à air froid devrait être nettoyé une à deux fois par an afin d'enlever toute particule qui aurait pu y entrer. Utilisez un outil similaire à une sonde pour enlever les particules des ailettes du condenseur.

**NOTE : Ne touchez pas aux ailettes du condenseur. Elles sont coupantes et peuvent être facilement endommagées.**

Condenseur

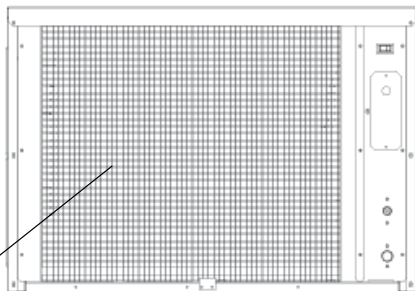

### Tableau de commande (sur le côté gauche de l'appareil)

Vous trouverez le tableau de commande sur le côté gauche de l'appareil. Ce panneau comprend les touches de nettoyage et de sélection du mode ainsi que quatre voyants DEL.

### FONCTIONNEMENT DU TABLEAU DE COMMANDE :

- Lorsque l'appareil est branché et que le commutateur est activé, le voyant d'alimentation et les trois autres voyants sont activés.
- Après 3 minutes, la machine à glaçons passera automatiquement à l'étape de fabrication de glaçons. Seuls les voyants de l'alimentation électrique et de fabrication seront activés.
- Pendant la récolte, la lumière de l'indicateur sera activée, et celui de la fabrication de glaçons sera désactivé. Lorsque le compartiment d'emmagasinage pour glaçons sera plein, seul le voyant d'alimentation sera activé.

**NOTE : Lorsque l'appareil est en mode de fabrication ou en mode de récolte, le mode nettoyage ne peut être activé. Appuyer sur la touche de nettoyage pendant la fabrication ou la récolte des glaçons n'aura aucun effet. La fabrication ou la récolte continuera.**

- Avant de nettoyer l'appareil, désactivez le commutateur, puis réactivez-le. Appuyez sur la touche de nettoyage dans un délai de trois minutes, et la machine à glaçons procédera au nettoyage. Après 30 minutes, le cycle de récolte et de fabrication s'activera. Si vous désirez relancer le cycle de fabrication de la glace après le nettoyage, désactivez le commutateur, puis activez-le de nouveau. L'appareil se mettra automatiquement en mode de fabrication.
- Si vous désirez interrompre le cycle de nettoyage avant la fin, n'appuyez pas sur la touche de nettoyage à nouveau. Veuillez désactiver le commutateur. Le cycle de nettoyage sera interrompu.
- Si l'appareil est branché, mais qu'aucun voyant ne s'allume lorsque le commutateur est activé, le fusible du tableau de commande a peut-être besoin d'être remplacé.

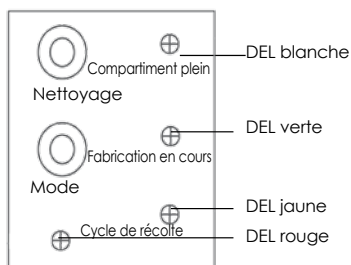

## Tableau de commande (sur le côté gauche de l'appareil)

### DESCRIPTION DES VOYANTS DEL ET DES TOUCHES :

1. **DEL rouge** : Voyant de mise en fonction

2. **DEL blanche** : Voyant du compartiment plein

Lorsque ce voyant est allumé, le compartiment d'emmagasinage pour glaçons est plein ou quelque chose maintient le rideau d'eau ouvert. L'appareil cesse de fonctionner lorsque ce voyant est allumé. Une fois que les glaçons auront été retirés du compartiment, le rideau d'eau sera relâché et le voyant rouge clignotera pendant 3 minutes. L'appareil redémarrera et retournera en mode de fabrication de glaçons.

3. **DEL verte** : Indicateur de fabrication des glaçons

Lorsque ce voyant est allumé, l'appareil est en mode de fabrication de glaçons contrôlé par la sonde de température située sur l'évaporateur. Lorsque le voyant lumineux vert clignote, l'appareil est en phase de fabrication de glaçons et est contrôlé par un indicateur de durée.

4. **DEL jaune** : Indicateur de récolte des glaçons

Lorsque ce voyant est allumé, l'appareil est en mode récolte contrôlé par une sonde de température située sur l'évaporateur. Lorsque la DEL jaune clignote, l'appareil est en mode récolte et est contrôlé par un indicateur de durée.

5. **Touche de nettoyage** :

Lorsque cette touche est enfoncée, l'appareil passe en mode nettoyage. Les voyants lumineux vert et jaune cligneront en même temps. Pour arrêter le mode nettoyage, appuyez simplement sur la touche à nouveau.

6. **Touche de sélection du mode** :

Recommandé pour les techniciens qualifiés seulement. Lorsque cette touche est enfoncée, l'appareil peut passer du mode de fabrication au mode de récolte, ou du mode de récolte au mode de fabrication. Les voyants jaune et vert indiquent le statut de l'appareil.

### GUIDE DE RÉGLAGE DE LA TAILLE DES GLAÇONS :

1. Appuyez simultanément sur les boutons de nettoyage et de sélection du mode pendant au moins trois secondes. L'appareil passera en mode de réglage de la taille des glaçons. Le voyant DEL vert (glace) clignotera continuellement pendant le réglage.

2. En mode de réglage de la taille des glaçons, appuyez sur les touches de nettoyage ou de sélection du mode pour atteindre la taille désirée.

### RAPETISSER

En appuyant sur la touche de nettoyage, vous pouvez rapetisser la taille des glaçons. Le voyant DEL rouge (plein) s'allumera chaque fois que vous rapetisserez la taille des glaçons, puis clignotera lorsque vous atteindrez le réglage le plus bas.

### GROSSIR

En appuyant sur la touche de sélection du mode, vous pouvez agrandir la taille des glaçons. Le voyant DEL jaune (récolte) s'allumera chaque fois que vous grossirez la taille des glaçons, puis clignotera lorsque vous atteindrez le réglage le plus haut. Après dix secondes, l'appareil conservera automatiquement en mémoire la taille sélectionnée et retournera au mode précédent.

### NOTE:

- Si, lors du réglage de la taille des glaçons, les voyants DEL jaune, blanc et rouge clignotent tous en même temps, cela signifie que l'appareil est réglé à la taille par défaut (taille moyenne).
- Si l'appareil est en phase de nettoyage ou que le compartiment d'emmagasinage pour glaçons est plein, vous ne pouvez pas accéder au mode de réglage de la taille.

### IMPORTANT :

Le réglage de la taille des glaçons a été effectué en usine pour assurer un rendement optimal, et il n'est pas recommandé qu'un utilisateur procède lui-même à un tel réglage. Cette procédure de réglage devrait uniquement être effectuée par un technicien à l'entretien autorisé.

## Dépannage

### AVANT D'APPELER POUR UN ENTRETIEN

Si l'appareil semble mal fonctionner, lisez d'abord attentivement la section FONCTIONNEMENT de ce manuel. Si le problème persiste, consultez le guide de dépannage à la page suivante. Le problème peut être très simple à résoudre sans que vous deviez avoir recours à notre équipe d'entretien. something very simple that can be solved without a service call.

## Guide de dépannage

PROBLÈME	CAUSE POSSIBLE	SOLUTION POSSIBLE
L'appareil ne fonctionne pas.	L'appareil est débranché.	Branchez l'appareil.
	Le fusible a sauté.	Remplacez le fusible. Si le problème se reproduit, communiquez avec nous pour un entretien afin de vérifier qu'il n'y a pas de court circuit dans l'appareil.
	Le commutateur est en position d'arrêt.	Activez le commutateur de l'appareil.
	Le compartiment d'emmagasinement pour les glaçons est plein.	Retirez un peu de glace. Assurez-vous que le rideau d'eau et que le commutateur miniature sont fermés.
Les glaçons ne sont pas complètement formés ou une partie de ceux-ci est blanche.	L'alimentation en eau est coupée.	Ouvrez l'alimentation de la conduite d'eau.
	Le tuyau d'alimentation en eau n'est pas bien branché.	Rebranchez le tuyau d'alimentation d'eau.
L'appareil s'arrête soudainement pendant qu'il fabrique de la glace.	Le condenseur est peut-être sale.	Nettoyez le filtre à air du condenseur.
	La circulation de l'air autour de l'appareil peut être obstruée.	Vérifiez l'installation.
	La température de l'eau ou de l'air ambiant est élevée, ou l'appareil est près d'une source de chaleur.	Vérifiez l'installation.
Water is leaking from the unit.	De l'eau tombe sur le sol lorsque vous ouvrez la porte du compartiment d'emmagasinement pour glaçons.	Cela provient de la condensation normale de la porte ou de l'eau sur la glace. Faites preuve de précaution lorsque vous sortez la glace du compartiment.
	Le joint d'alimentation de l'eau coule.	Resserrez le joint. Consultez la section « Raccordement de la conduite d'eau ».
Cubes are partially formed or white at the bottom.	Il n'y a pas suffisamment d'eau dans la gouttière.	Vérifiez que la pression de l'alimentation en eau est en deçà de 15 psi.
		Vérifiez l'alimentation d'eau, le filtre est peut-être obstrué.
		Vérifiez si la gouttière coule.
Noise during operation	Il y a une panne d'électricité.	Ajustez les pattes et verrouillez-les. Consultez la section « Mettre l'appareil de niveau ».
	La température ambiante n'est pas dans la marge recommandée.	Consultez la section sur les bruits normaux.
The ice maker stops suddenly while making ice.	Le compartiment d'emmagasinement pour glaçons est plein.	Rebranchez le cordon d'alimentation.
	Le câble de mise à la terre n'est pas branché à une prise de terre.	Retirez l'électricité, laissez l'appareil s'arrêter jusqu'à ce que la température soit revenue dans la marge recommandée.
	L'eau est trop dure (une trop forte proportion de minéraux est présente dans l'eau).	Retirez un peu de glace. Assurez-vous que le rideau d'eau et que le commutateur miniature sont fermés.
The body of the ice maker is electrified.	The grounding line isn't in the socket.	Utilisez une prise qui respecte les normes d'électricité requises.
Scaling occur frequently inside the machine.	The hardness of the water is too high.	Utilisez un appareil d'adoucissement de l'eau installé devant l'entrée d'eau.



## Contenido

SEGURIDAD DE LA MÁQUINA DE HIELO . . . . .	38
MEDIDAS DE SEGURIDAD IMPORTANTES . . . . .	39-40
FUNCIONES PRINCIPALES . . . . .	40
INFORMACIÓN TÉCNICA . . . . .	40
INTRODUCCIÓN . . . . .	41
INFORMACIÓN DEL COMPONENTE . . . . .	41
INSTALACIÓN DE LA MÁQUINA DE HIELO . . . . .	42-46
Desempacar . . . . .	42
Retire los materiales de empaque . . . . .	42
Requisitos de la ubicación . . . . .	42-43
Instalación normal del compartimento de almacenamiento de hielo . . . . .	44
Requisitos eléctricos . . . . .	45
Conexión de la línea de alimentación eléctrica . . . . .	45
Suministro de agua . . . . .	46
Tipos de instalación . . . . .	46
OPERACIÓN . . . . .	47-48
Lista de verificación final antes de la operación . . . . .	47
Método de operación . . . . .	47
Cómo la máquina hace el hielo . . . . .	48
Sonidos normales . . . . .	48
Preparación de la máquina de hielo para almacenamiento prolongado . . . . .	48
LIMPIEZA Y MANTENIMIENTO . . . . .	49-51
Limpieza interior . . . . .	49
Limpieza de la manguera de distribución del agua . . . . .	50
Limpieza del sistema de elaboración del hielo . . . . .	50
Limpieza del condensador . . . . .	51
PANEL DE CONTROL . . . . .	51-52
RESOLUCIÓN DE PROBLEMAS . . . . .	52
GUÍA PARA LA RESOLUCIÓN DE PROBLEMAS . . . . .	53
NOTAS . . . . .	54
INGLÉS . . . . .	1-18
FRANCÉS . . . . .	19-36
ESPAÑOL . . . . .	37-54

Max Ice se reserva el derecho a efectuar cambios en las especificaciones y el diseño sin previo aviso.

**NOTA:** Los modelos MIM452/MIM600/MIM1000 son unidades e máquinas de hielo que no incluyen compartimentos para almacenar hielo. Si ordena un depósito, siga las instrucciones de este manual y del manual que acompaña al depósito en cuanto a la instalación, ajuste de las patas del depósito, drenaje del agua, etc.

## SEGURIDAD DE LA MÁQUINA DE HIELO

Hemos proporcionado muchos mensajes importantes de seguridad en este manual y en su aparato. Siempre lea y siga todos los mensajes de seguridad.



Este es el símbolo de alerta de seguridad. Este símbolo le alerta de peligros potenciales que pueden lesionar o causarle la muerte a usted o a otras personas. Todos los mensajes de seguridad siguen al símbolo de alerta de seguridad y a las leyendas "PELIGRO", "ADVERTENCIA" O "PRECAUCIÓN".



**PELIGRO** significa que de no seguirse esta declaración de seguridad, puede ocasionarse la muerte o lesiones personales graves.



**ADVERTENCIA** significa que de no seguirse esta declaración de seguridad, pueden ocasionarse daños de consideración al equipo, lesiones personales graves o la muerte.



**PRECAUCIÓN** significa que de no seguirse esta declaración de seguridad, puede ocasionarse lesiones personales menores o moderadas o daños al inmueble o al equipo.

Todos los mensajes de seguridad le alertarán del posible peligro, le dirán cómo reducir la probabilidad de sufrir lesiones, y le comunicarán lo que puede ocurrir si no se siguen las instrucciones.



## NOTA: INSTRUCCIONES IMPORTANTES DE SEGURIDAD

**ADVERTENCIA:** Para reducir el riesgo de incendio, descarga eléctrica o lesiones, al usar su máquina de hielo, siga estas precauciones básicas:

- Conecte en una toma de corriente de tres picos con tierra física.
- No retire la conexión de tierra
- No use un adaptador
- No se use con un cordón de extensión
- Desconecte de la alimentación eléctrica antes de limpiar
- Desconecte de la alimentación eléctrica antes de darle servicio
- Reemplace todos los paneles antes de poner en funcionamiento
- E movimiento y la instalación de la máquina de hielo deben hacerlo 2 personas.

# CONSERVE ESTAS INSTRUCCIONES

# MAXX ICE

## MEDIDAS DE SEGURIDAD IMPORTANTES



Antes de usarse la máquina de hielo, debe ser colocada e instalada correctamente de la forma descrita en este manual, por lo que es importante leer atentamente el manual. Recomendamos ampliamente que la instalación de su nueva máquina la realice un profesional. La garantía puede verse afectada o invalidada debido a una instalación incorrecta. Para reducir el riesgo de incendio, descarga eléctrica o lesiones al usar su máquina de hielo, siga precauciones básicas, incluidas las siguiente:

### DANGER

- Se recomienda usar un circuito separado, exclusivo para la máquina de hielo. Use receptáculos que no puedan apagarse por medio de un interruptor o una cadena de jalar.
- No conecte ni desconecte el enchufe con las manos mojadas.
- Nunca jale el enchufe para desconectar la máquina de hielo. Siempre sujete el enchufe firmemente y jale en forma recta desde la toma de corriente.
- Nunca limpie la máquina de hielo con fluidos inflamables. No almacene o use gasolina u otros vapores y líquidos inflamables junto a este u otros aparatos. Los vapores pueden crear un peligro de incendio o de explosión.
- Antes de proceder con las operaciones de limpieza y mantenimiento, asegúrese de que la unidad esté desconectada de la alimentación de energía y que el suministro de agua esté cerrado. (EXCEPCIÓN: Al limpiar los sistemas de elaboración de hielo y del agua de la máquina)
- Antes de poner en funcionamiento, ponga todos los paneles de cierre de regreso en sus lugares originales.
- No toque con la mano el evaporador cuando la máquina esté en operación.
- Desenchufe la máquina de hielo o desconecte la alimentación eléctrica antes de limpiar o de dar servicio. No hacerlo puede provocar una descarga eléctrica o la muerte.
- No intente reparar o reemplazar ninguna pieza de su máquina de hielo a menos que se recomiende específicamente en este manual. Un técnico calificado debe efectuar todo el demás trabajo de servicio.

### WARNING

- El movimiento y la instalación de la máquina de hielo deben hacerlo 2 personas. No hacerlo puede provocar una lesión de espalda o de otro tipo.
- Para asegurar la ventilación adecuada para su máquina de hielo, la parte frontal de la unidad debe estar completamente despejada. Seleccione un área bien ventilada con temperaturas mayores a 50°F (10°C) y menores a 100°F (38°C). Esta unidad DEBE ser instalada en un área protegida de los elementos como lluvia, rocío de agua o goteos.
- La máquina de hielo no debe ser ubicada junto a hornos, parrillas u otras fuentes de calor intenso.
- La máquina de hielo debe ser instalada con todas las conexiones eléctricas según los códigos estatales y locales. Se requiere alimentación eléctrica estándar de acuerdo con los valores de la placa, con conexión adecuada a tierra según el Código Eléctrico Nacional y los códigos y reglamentos locales.
- La capacidad del fusible (o del cortacircuitos) debe ser de 20 amperios para las máquinas de hielo.
- Es importante que la máquina de hielo se encuentre nivelada para funcionar correctamente. Es posible que necesite hacer varios ajustes para nivelarla.
- Todas las instalaciones deben efectuarse según los requisitos de los códigos locales para instalaciones de plomería.
- Asegúrese de que las mangueras no se plieguen ni se pellizquen o se dañen durante la instalación.
- Verifique que no haya fugas después de la instalación.
- Aunque la unidad se ha probado en la fábrica, debido al tránsito y el almacenamiento prolongados, el primer lote de cubos debe desecharse.
- Retire los materiales de empaque y limpie la máquina de hielo antes de usarla.
- Abra el suministro de agua antes de encender la máquina de hielo. Nunca cierre el suministro de agua mientras que la máquina de hielo esté en funcionamiento.
- Excepto para retirar hielo del depósito, mantenga la puerta cerrada para reducir el deshielo y para propiciar la formación correcta de hielo.
- Si la máquina de hielo no se va a usar durante un largo tiempo, antes del siguiente uso debe ser lavada completamente. Siga cuidadosamente todas las instrucciones proporcionadas para la limpieza o el uso de solución desinfectante. No deje restos de la solución dentro de la máquina de hielo después de la limpieza.
- NO toque las aletas del condensador. Las aletas del condensador son cortantes y pueden dañarse fácilmente.
- NO use agentes de limpieza a base de solventes o abrasivos en el interior. Estos limpiadores pueden



transmitir sabores a los cubos de hielo o dañar o decolorar el interior.

- El limpiador para la máquina de hielo contiene ácidos. NO use o mezcle con otros productos de limpieza a base de solventes. Use guantes de látex para protegerse las manos. Lea atentamente las instrucciones de seguridad material en el contenedor del limpiador de la máquina de hielo.
- No utilice este aparato para un uso distinto al que fue diseñado.

## CONSERVE ESTAS INSTRUCCIONES

### Conexión eléctrica

Por ningún motivo corte o retire la tercera pata (tierra) del enchufe. Por seguridad personal, este aparato debe tener conexión a tierra física. El cordón de este aparato está equipado con un enchufe tres patas con tierra física que encaja en una toma de corriente de tres orificios con tierra física para minimizar la posibilidad del peligro de descargas eléctricas provenientes del aparato. Haga que la toma de corriente y el circuito sean verificados por un electricista calificado para asegurarse de que la toma de corriente cuente con la conexión a tierra adecuada. Si se encuentra una toma de corriente estándar de dos orificios, es su responsabilidad y su obligación reemplazarla por una toma de corriente con tierra física de tres orificios. La máquina de hielo siempre debe estar conectada en su toma de corriente exclusiva que debe tener un voltaje que coincida con el voltaje indicado en la etiqueta del aparato. De esta forma se ofrece el mejor desempeño y también se evita sobrecargar los circuitos de cableado del edificio que podría provocar un riesgo de incendio por el sobrecalentamiento de los cables. Nunca jale el enchufe para desconectar la máquina de hielo. Siempre sujete el enchufe firmemente y jale en forma recta desde la toma de corriente. Repare o reemplace inmediatamente cualquier cable de alimentación que se haya raído o dañado de cualquier forma. No use un cable que muestre fisuras o daño por abrasión en su longitud o en cualquier lado. Al mover la máquina de hielo, tenga cuidado de no dañar el cable eléctrico.

### Cable de extensión

Debido al potencial peligro a la seguridad bajo ciertas condiciones, se recomienda ampliamente que no utilice un cable de extensión en esta máquina de hielo.

## Funciones principales

1. Operación totalmente automática
2. Los diferentes colores de los LED indican modos de funcionamiento.
3. El motor del ventilador responde a la temperatura ambiente. Si la temperatura ambiente es baja, el motor dejará de funcionar para mantener el sistema de enfriamiento en buenas condiciones de operación.
4. El tamaño de los cubos de hielo es ajustable.
5. El drenado regular del agua permite la producción de hielo más puro y reduce al mínimo la formación de sarro mineral.
6. Una sonda sensible y un temporizador mejoran el desempeño de la máquina de hielo.

## Información técnica

MODELO	MIM452	MIM600	MIM1000
Entrada eléctrica	115VAC / 60Hz	230VAC / 60Hz	230VAC / 60Hz
Consumo de electricidad (KW.h/100 lb de hielo)	7.3	6.49	5.8
Corriente nominal para elaboración/recolección de hielo	12.4A/15.3A	7.6A/9.85A	9.2A/11.3A
Refrigerante	R404A, 24.5oz.	R404A, 45.8oz.	R404A, 52.9oz.
High/Low side pressure	350psig/190psig	380psig/190psig	400psig/190psig
Ancho x profundidad x altura de la unidad	30" x 24" x 20". 7/8"	30" x 24" x 20. 7/8"	30" x 24" x 26. 5/8"
Peso de la unidad	130 lb (59 kg) máximo	155 lb (70 kg) máximo	194 lb (88 kg) máximo
Capacidad de elaboración de hielo	+340 libras/día*	+438 libras/día*	+780 libras/día*
Forma del hielo	Cubo	Cubo	Cubo
Dimensiones del cubo de hielo	3/4" x 1" x 3/4"	3/4" x 1" x 3/4"	3/4" x 1" x 3/4"

\*La cantidad real de la cantidad de hielo producido al día puede variar debido a las condiciones del ambiente y el agua. Los datos técnicos y los índices de desempeño listados anteriormente deben usarse únicamente como referencia. Están sujetos a cambios.



# MAXX ICE

## Introducción

Las máquinas de cubos de hielo comerciales automáticas Maxxlce producen cubos de hielo sólido, transparente, de calidad gourmet. Este manual de usuario está diseñado como un recurso para las personas que instalan, usan y dan mantenimiento. Contiene información valiosa sobre seguridad y mantenimiento. Maxxlce recomienda ampliamente que conserve este manual en un lugar donde pueda consultarlo en caso de necesitarlo. Cada máquina de cubos de hielo Maxxlce está diseñada y fabricada según las normas más estrictas de seguridad y desempeño. Cumple o excede la norma de seguridad UL563 y la norma de sanidad NSF12.

Las Empresas Legacy no asumen ninguna obligación ni responsabilidad de ningún tipo para los productos fabricados por Maxxlce, que hayan sido alterados de cualquier forma, incluyendo el uso de cualquier pieza y / u otros componentes no aprobados específicamente por Las Empresas Legacy. Maxxlce se reserva el derecho a efectuar cambios en el diseño y/o mejoras en cualquier momento. "Las especificaciones y los diseños están sujetos a cambios sin previo aviso."

## Información del componente

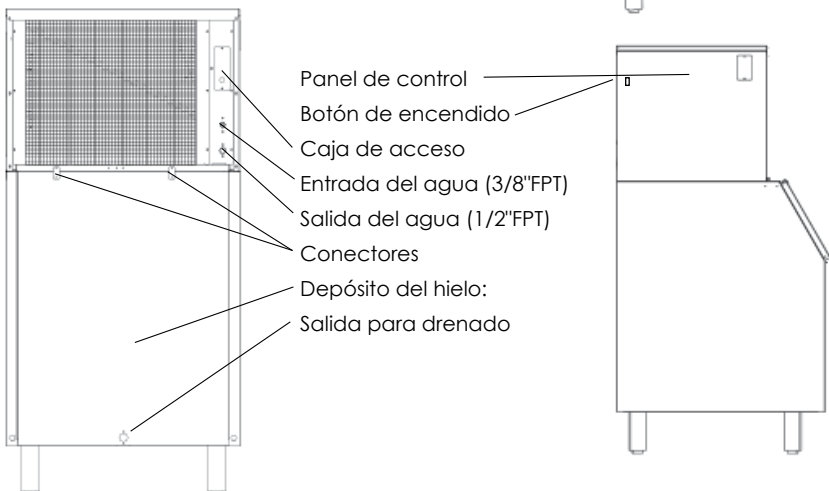
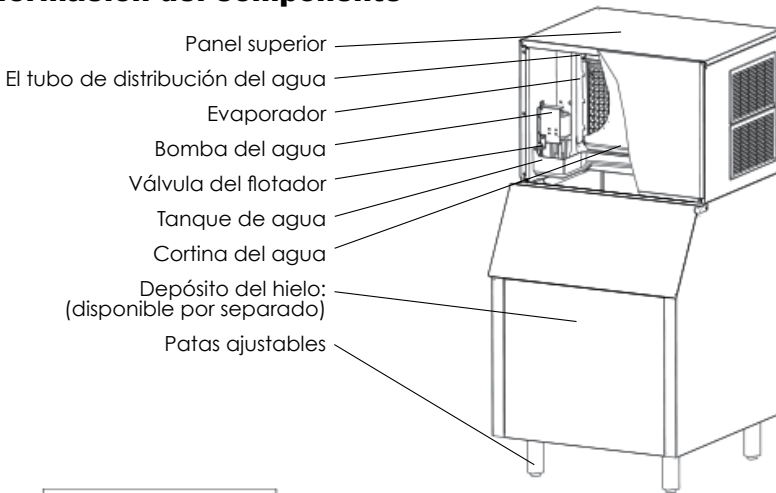

## Instalación de la máquina de hielo

### DESEMPACAR

#### **⚠ WARNING**

#### **Peligro de peso excesivo**

El movimiento y la instalación de la máquina de hielo deben hacerlo 2 personas. No hacerlo puede provocar una lesión de espalda o de otro tipo.

*Esta unidad es solamente un máquina de hielo. Requiere un depósito de hielo separado.*

### RETIRE LOS MATERIALES DE EMPAQUE

**IMPORTANTE:** No retire ninguna etiqueta permanente de instrucciones o la etiqueta de datos de su máquina de hielo.

Retire la cinta y el adhesivo de su máquina de hielo antes de usarse.

- Para retirar cualquier cinta o adhesivo restantes, frote el área enérgicamente con el pulgar. Los residuos de cinta o adhesivos pueden también eliminarse fácilmente al frotar con los dedos una pequeña cantidad de líquido lavaplatos sobre el adhesivo. Limpie con agua tibia y seque con un paño suave.
- No use instrumentos cortantes, alcohol para frotar, fluidos inflamables o limpiadores abrasivos para eliminar cintas o adhesivos. Estos productos pueden dañar la superficie de su máquina de hielo.

### REQUISITOS DE LA UBICACIÓN

Esta máquina de hielo debe ser instalada por personal calificado.

#### Espacio para la instalación

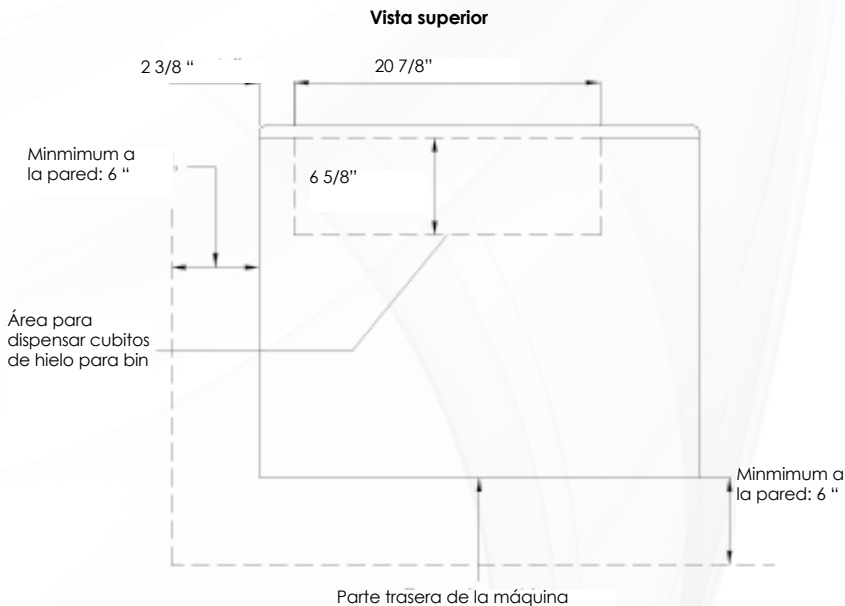

## Instalación de la máquina de hielo

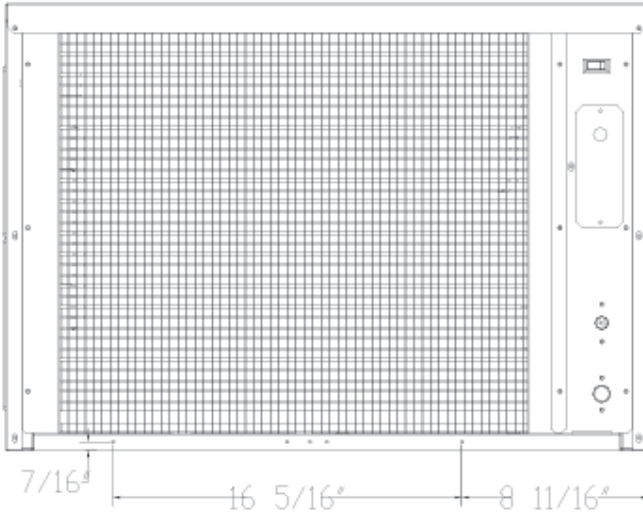

### VISTA POSTERIOR

Los dos orificios son para la conexión del depósito de hielo. Vea las ilustraciones siguientes.

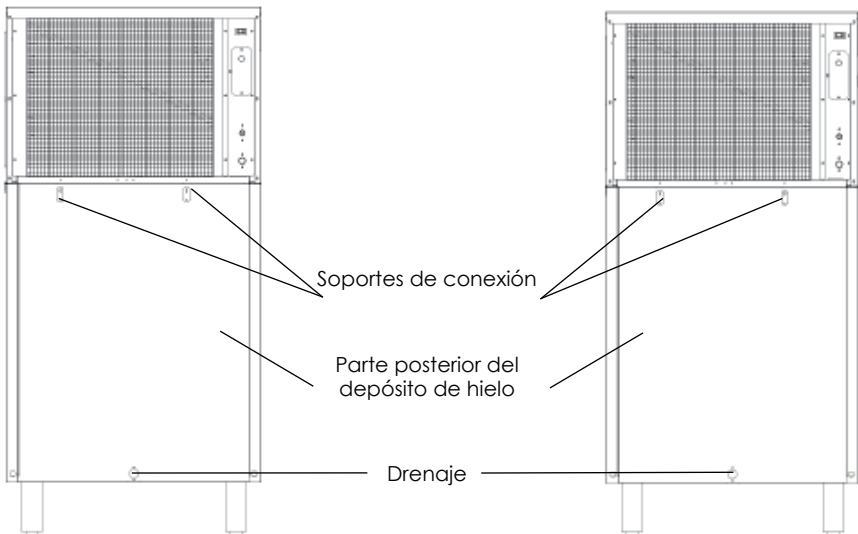

## Instalación de la máquina de hielo

### INSTALACIÓN NORMAL DEL COMPARTIMIENTO DE ALMACENAMIENTO DE HIELO

- Hay dos soportes conectores en el extremo superior de la parte posterior del depósito de hielo. Gire los soportes hacia arriba (180°) y use dos tornillos para conectar la máquina principal con el depósito de hielo.
- Para asegurar la ventilación adecuada para su máquina de hielo, debe mantener la parte frontal de la unidad completamente despejada.
- Seleccione un área bien ventilada con temperaturas mayores a 50°F (10°C) y menores a 100°F (38°C). Esta unidad DEBE ser instalada en un área protegida de los elementos como lluvia, rocío de agua o goteos.
- La unidad no debe ser ubicada junto a hornos, parrillas u otras fuentes de calor intenso.
- La instalación de la máquina de hielo requiere una entrada de suministro de agua fría de 3/8 de pulg. (9.5 mm) de tubería flexible de cobre con una válvula de cierre.
- La máquina de hielo requiere un suministro continuo de agua con una presión mínima de 15 psig y una presión estática menor a 80 psig. La temperatura del agua de suministro para la máquina de hielo debe estar entre 41°F (5°C) y 90°F (32°C) para una operación adecuada.

### **⚠ WARNING**

La temperatura ambiente de operación normal debe estar entre 50°F (10°C) y 100 °F (38°C). La temperatura del agua para la operación normal debe estar entre 41°F (5°C) y 90 °F (32°C). La operación de la máquina de hielo durante períodos prolongados fuera de estos rangos de temperatura puede afectar la capacidad de producción.

- En general, siempre es una buena idea filtrar el agua. Un filtro, si es del tipo correcto, puede eliminar sabores y olores, así como partículas.
- La máquina de hielo debe ser instalada con todas las conexiones eléctricas según los códigos estatales y locales.
- La máquina de hielo y el depósito deben ser ubicados sobre una superficie firme y nivelada. Para una operación adecuada, es importante que la máquina de hielo esté perfectamente nivelada, o e lo contrario, el agua puede no fluir adecuadamente a través del evaporador (molde de hielo). La producción de hielo será menor a la esperada y habrá ruidos durante la operación.
- Las patas de la mayoría de los depósitos pueden girarse para ajustar la altura, de ser necesario. Siga las instrucciones que acompañan al depósito que adquiera.

## Instalación de la máquina de hielo

### REQUISITOS ELÉCTRICOS

**⚠ DANGER ⚠**



Conecte a una toma de corriente de tres orificios con tierra física.  
Nunca elimine la pata de tierra del enchufe.  
Nunca use adaptadores.  
No se use cordones de extensión.  
No seguir estas instrucciones puede provocar incendios, descargas eléctricas o la muerte.

Antes de mover la máquina de hielo a su ubicación definitiva, asegúrese de que cuenta con la instalación eléctrica adecuada. Consúltelos valores de la placa a la izquierda de la máquina de hielo para asegurarse de que el voltaje sea el correcto y que la instalación de tierra física según el Código Eléctrico Nacional y los códigos y reglamentos locales. La máquina de hielo siempre deberá conectarse en su toma de corriente exclusiva. Se recomienda usar un circuito separado, exclusivo para la máquina de hielo. Use receptáculos que no puedan apagarse por medio de un interruptor o una cadena de jalarse. La capacidad del fusible (o del cortacircuitos) debe ser de 20 amperios.

### Método de conexión a tierra recomendado

Por su seguridad personal, este aparato debe tener conexión a tierra física. El cable de la alimentación eléctrica (no incluido) debe tener un enchufe de tres patas con tierra física. Para reducir los posibles riesgos de descargas eléctricas, el enchufe debe conectarse en un receptáculo de toma de corriente de pared compatible de 3 orificios, con tierra física según el Código Eléctrico Nacional y los códigos y reglamentos locales. De no encontrarse un receptáculo compatible, es responsabilidad personal del cliente hacer que un electricista calificado instale un receptáculo adecuado de tres orificios con tierra física.

### CONEXIÓN DE LA LÍNEA DE ALIMENTACIÓN ELÉCTRICA

1. Desatornille los dos tornillos que sostienen la cubierta de acceso y retire la cubierta. Encontrará dos cables (negro y blanco). Vea las ilustraciones siguientes.
2. Introduzca un cable de alimentación eléctrica (no incluido) a través de la cubierta de acceso y conéctelo con los dos cables. El cable de tierra debe estar conectado al tornillo de tierra. Los dos conectores deben estar aislados. Coloque la cubierta de acceso de regreso en su lugar.
3. Encontrará un soporte de alivio de tensión en el paquete de accesorios. Fije el cable de alimentación por debajo del soporte, como se muestra en la ilustración anterior.
4. El otro extremo del cable de alimentación debe ser conectado a una toma de corriente compatible con el código eléctrico local.

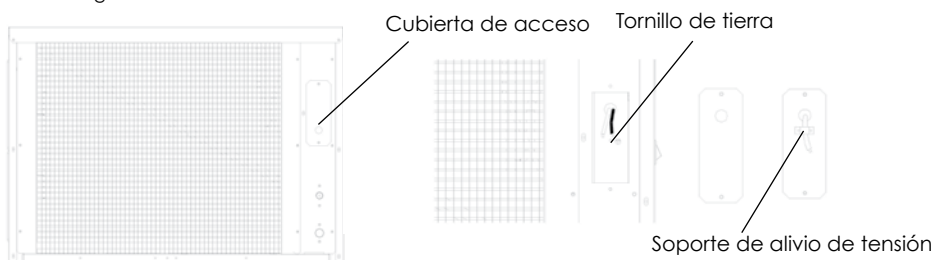

**Nota:** Esta máquina es apilable sobre cualquiera de las máquinas en este manual. Si la máquina va a apilarse sobre otra, será necesario instalar un kit de apilado. Consulte las instrucciones de instalación incluidas con el kit de apilado.

## **Instalación de la máquina de hielo**

### **SUMINISTRO DE AGUA**

El suministro del agua debe estar disponible en el sitio de la instalación. La presión del agua de suministro debe ser de 15 psig como mínimo con una presión estática no mayor a 80 psig. (Una toma en la pared directamente detrás del hielo)

### **IMPORTANTE:**

1. Todas las instalaciones deben efectuarse según los requisitos de los códigos locales para instalaciones de plomería.  
Se recomienda una instalación profesional.
2. Conexión de la entrada del agua: Conexión de tubo para drenaje de 3/8 pulg. FPT (tubo de rosca hembra): 1/2" FPT
3. Asegúrese de tener una manguera adecuada para el suministro de agua y dos mangueras adecuadas para el drenaje y que no sean pellizcadas, plegadas o dañadas durante la instalación.
4. Verifique que no haya fugas después de la instalación.

### **Herramientas necesarias: Llave de boca de 3/8, desarmador Phillips**

#### **Conexión de la línea del agua:**

1. Cierre el suministro principal del agua.
2. Busque una línea de suministro de agua cerca de la ubicación de la instalación. La distancia no debe ser mayor a la longitud de la manguera del suministro de agua.
3. Debe instalarse una válvula de cierre al suministro principal del agua.
4. Conecte la manguera del suministro de agua a la llave y la válvula de entrada del agua. Apriete firmemente con la mano y después haga un medio giro con la llave.
5. Conecte la manguera para el drenaje del agua a la línea de la conexión del drenaje. Apriete firmemente con la mano y después haga un medio giro con la llave.
6. Abra el suministro principal del agua y la llave.. Verifique que no haya fugas en la conexión del suministro de agua. Apriete cada conexión (incluyendo la conexiones de la entrada del agua).

### **TIPOS DE INSTALACIÓN**

Esta máquina de hielo está diseñada para instalación móvil (independiente) únicamente. Debe existir un espacio adecuado para el aire alrededor de la unidad para fines de ventilación.

#### **Instalación móvil**

Una instalación en espacios cerrados le permitirá instalar la máquina de cubos de hielo bajo una cubierta o en un gabinete de cocina, siempre que se respete el espacio libre requerido alrededor de la máquina de hielo. Debe seguir las instrucciones establecidas en cuanto a:

- a. Requisitos eléctricos
- b. Suministro de agua

#### **Limpieza previa al uso**

Después de retirar las cintas de la máquina, limpie el interior de su máquina de hielo y del depósito de hielo antes de usarlos. Consulte "Limpieza interior" en la sección de Limpieza y mantenimiento

## Operación

### LISTA DE VERIFICACIÓN FINAL ANTES DE PONER EN FUNCIONAMIENTO

1. ¿Se han retirado todos los materiales de empaque y cintas del interior y el exterior de la máquina de hielo?
2. ¿Limpió el compartimiento de almacenamiento del hielo?
3. ¿Se han seguido las instrucciones de instalación, incluyendo la conexión de la máquina al agua y la electricidad?
4. ¿Se ha nivelado la máquina?
5. ¿Está la máquina de hielo en un sitio donde la temperatura ambiente es de entre 50° F (10° C) y 100° F (38° C) y la temperatura del agua es de entre 41° F (5° C) y 90° F (32° C) todo el año?
6. ¿Se ha verificado que el agua de suministro tenga una presión de 15 psig como mínimo con una presión estática no mayor a 80 psig?
7. ¿Hay un espacio de al menos 6" (150 mm) en la parte posterior, 1" (25 mm) en la parte superior y en los lados para permitir la circulación adecuada de aire?
8. ¿Se ha verificado el voltaje de la alimentación eléctrica o se ha probado contra el valor de la placa? ¿Se ha instalado una conexión de tierra física para la máquina de cubos de hielo?
9. ¿Está conectada la máquina de cubos de hielo?
10. ¿Ha abierto el suministro principal del agua y la llave?
11. ¿Ha verificado la presencia de fugas en todas las conexiones del suministro?

### MÉTODO DE OPERACIÓN

1. Abra la llave del agua; el agua entra al tanque. Luego, encienda el interruptor de la energía; el LED indicador rojo se enciende en el interruptor.
2. Después de 3 minutos, la máquina procederá automáticamente a la etapa de elaboración de hielo y se escuchará el sonido del agua fluyendo.
3. Cuando haya formado totalmente un lote de hielo, se recolectará en el depósito de hielo automáticamente.
4. Cuando el depósito esté lleno, la capa de hielo no caerá totalmente y la cortina de agua se abre, el microinterruptor se mantendrá abierto. La máquina está en la etapa de depósito lleno.
5. La unidad vuelve a iniciar el proceso de elaboración de hielo después de retirar cubos de hielo. Al mismo tiempo, la cortina de agua cambia hacia atrás para sostener el microinterruptor en la posición de operación.

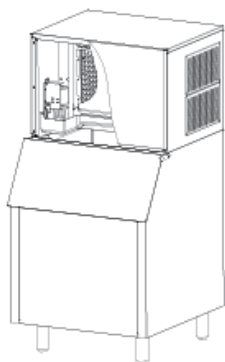

Etapa de elaboración de hielo

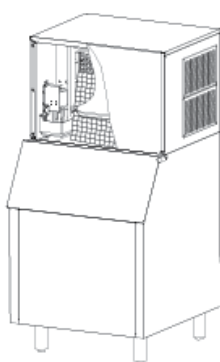

Etapa de recolección de hielo

### IMPORTANTE:

- Aunque la unidad se ha probado y limpiado en la fábrica, debido al tránsito y el almacenamiento prolongados, el primer lote de cubos debe desecharse.
- Nunca cierre el suministro de agua mientras que la máquina de hielo esté en funcionamiento.
- Nunca toque el evaporador cuando la máquina esté en funcionamiento.
- Excepto para retirar hielo de la unidad, mantenga la puerta cerrada para reducir el deshielo y para propiciar la formación correcta de hielo.



## Operación

### CÓMO LA MÁQUINA HACE EL HIELO

Coloque el interruptor en la posición de Encendido. Tras aproximadamente 3 minutos, la máquina procederá automáticamente a la fase de elaboración de hielo.

Hay dos ciclos distintos: congelamiento y recolección. Durante el ciclo de congelamiento, el agua fluye a la superficie del evaporador. En el ciclo de recolección, el hielo es liberado y entra agua a la máquina. Un ciclo completo (congelamiento y recolección) puede llevar de 15 a 40 minutos, dependiendo de la temperatura ambiente y las condiciones de operación.

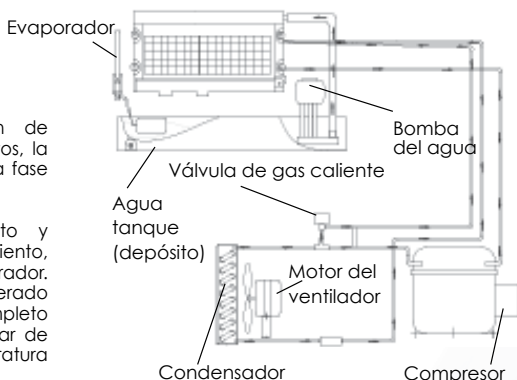

**Congelamiento:** Durante el ciclo de congelamiento, el compresor bombea refrigerante, el motor del ventilador sopla aire y la bomba del agua bombea agua. Cuando el lote de hielo se ha formado completamente, la máquina de hielo detiene el ciclo de congelamiento e inicia el ciclo de recolección.

**Recolección:** Durante el ciclo de recolección, el compresor sigue funcionando y se envía energía a la válvula de gas caliente. Cada 20 ciclos, la válvula de purga del agua se abre y permite que la bomba del agua purgue el agua restante en el tanque del agua, eliminando impurezas y sedimentos. Esto permite que la máquina produzca cubos de hielo transparentes y mantenga a un nivel mínimo la acumulación de minerales. Entonces, la bomba del agua se detiene. Cuando la válvula de gas caliente se abre, permite que el gas caliente vaya directamente al evaporador. El gas calienta el evaporador, haciendo que los cubos se deslicen hacia afuera del evaporador y hacia el depósito de almacenamiento. El ciclo de congelamiento volverá a iniciar cuando todos los cubos caigan en el compartimiento.

### DE QUÉ FORMA UTILIZA EL AGUA LA MÁQUINA:

La máquina de hielo empieza con una carga fija de agua que está contenida en el tanque del agua. A medida que el agua fluye hacia la superficie de congelamiento del evaporador, el agua se congela y se adhiere a los moldes de cubos de hielo. Durante el proceso de producción de hielo, el agua fresca entra al tanque del agua continuamente a medida que el agua del tanque se congela continuamente en el evaporador.

### SONIDOS NORMALES

Su nueva máquina de cubos de hielo puede hacer sonidos que le resultarán extraños. La mayoría de los nuevos sonidos son normales. Las superficies sólidas como el piso y las paredes pueden amplificar los sonidos. A continuación se describen los tipos de sonidos que pueden resultarle nuevos y qué puede estarlos ocasionando.

- Los ruidos como traqueteos pueden venir del flujo del refrigerante o de la línea del agua. Los artículos almacenados en la parte superior de la máquina de cubos de hielo también pueden producir ruidos.
- El compresor de alta eficiencia puede hacer un sonido de pulsaciones o muy agudo.
- El agua corriente puede producir un sonido de salpicaduras.
- Puede escuchar aire siendo forzado sobre el condensador por el ventilador del condensador.
- Durante el ciclo de recolección, puede escuchar el sonido de cubos de hielo cayendo al compartimiento de almacenamiento del hielo.

### PREPARACIÓN DE LA MÁQUINA DE HIELO PARA ALMACENAMIENTO PROLONGADO

Si la máquina de hielo no va a ser utilizada durante un largo tiempo, o si va a ser trasladada a otro sitio, será necesario drenar los sistemas de agua.

1. Cierre el suministro de agua en la alimentación principal del agua.
2. Desconecte la línea de suministro de agua de la entrada del agua.
3. Libere el botón de limpieza y espere más de 6 segundos, la máquina entrará en el modo de drenado automáticamente, con los indicadores de recolección y de elaboración de hielo destellando, hasta que el agua sea drenada completamente. Entonces, los LED indicador de recolección y de elaboración de hielo se encenderán. Y termina el proceso de drenado.
4. Apague la alimentación eléctrica en el suministro principal de energía eléctrica.
5. Seque el tanque.
6. Retire todos los cubos de hielo del depósito y séquelos.
7. Mantenga abierta la puerta para permitir la circulación del aire y evitar la formación de moho y hongos.
8. Deje desconectadas la línea de suministro de agua y el cable de alimentación eléctrica hasta que esté listo para usar de nuevo.

### IMPORTANTE:

- No conecte ni desconecte el enchufe con las manos mojadas.
- Nunca jale el enchufe para desconectar la máquina de hielo.

# MAXX ICE

## Limpieza y mantenimiento

### CAUTION

Si la máquina de hielo se deja de usar durante un largo tiempo, antes del siguiente uso debe ser lavada completamente. Siga cuidadosamente todas las instrucciones proporcionadas para la limpieza o el uso de solución desinfectante. No deje restos de la solución dentro de la máquina de hielo después de la limpieza.

La limpieza regular y el mantenimiento adecuado garantizarán la eficiencia, el desempeño superior y una larga vida útil. Los intervalos de mantenimiento listados se basan en condiciones normales. Quizá deba reducir los intervalos si tiene mascotas o si hay otras consideraciones especiales.

### LO QUE NO DEBE HACERSE

Nunca coloque nada que no sean hielos en el compartimiento para el almacenamiento de hielo, los objetos como botellas de vino y cerveza no solo son anti higiénicos, sino que también las etiquetas pueden desprenderse y bloquear el drenaje.

### QUÉ DEBE MANTENERSE LIMPIO

Hay cuatro cosas que deben mantenerse limpias:

1. El exterior
2. El interior
3. El tubo de distribución del agua
4. El sistema de limpieza de elaboración de hielo

### WARNING

Antes de proceder con las operaciones de limpieza y mantenimiento, asegúrese de que la unidad esté desconectada de la alimentación de energía y que el suministro de agua esté cerrado. (EXCEPCIÓN: Limpieza del sistema de elaboración de hielo)

### LIMPIEZA EXTERIOR

El exterior de la máquina de hielo puede limpiarse con un paño suave o una esponja humedecida con una solución de detergente suave y agua tibia, como 1 oz (30 ml) de líquido lavatrastes mezclado con 2 galones (7.5 l) de agua tibia. Nunca use agentes limpiadores a base de solventes o abrasivos. Enjuague con agua limpia. Limpie con un paño suave y limpio para evitar manchas causadas por el agua.

### LIMPIEZA INTERIOR

Limpie el tanque del agua antes de usar la máquina de hielo por primera vez y al volverse a utilizar después de haber dejado de usarla durante un período prolongado. Es generalmente conveniente desinfectar el tanque después de que el sistema de elaboración de hielo ha sido limpiado y cuando el compartimiento para el almacenamiento de hielo esté vacío. El compartimiento para el almacenamiento de hielo debe ser desinfectado ocasionalmente.

Siga estos pasos para limpiar el tanque y el depósito:

1. Desconecte la alimentación eléctrica de la unidad.
2. Retire el panel frontal de la máquina de hielo.
3. Utilice una solución hecha de 1 onza de cloro doméstico y dos galones de agua tibia (95 a 115 °F/35-46° C) para limpiar el tanque del agua y el interior del compartimiento para el almacenamiento del hielo usando un paño limpio. Para limpiar las esquinas difíciles de alcanzar, aplique la solución desinfectante con una botella provista de un rociador.
4. Enjuague completamente con agua limpia. Esto completa la limpieza interior de la máquina de hielo y el depósito de hielo.
5. Vuelva a conectar la alimentación eléctrica de la unidad.

## Limpieza y mantenimiento

### **⚠ WARNING**

NO use agentes de limpieza a base de solventes o abrasivos en el interior. Estos limpiadores pueden transmitir sabores a los cubos de hielo o dañar o decolorar el interior.

### **LIMPIEZA DE LA MANGUERA DE DISTRIBUCIÓN DEL AGUA**

Cuando vea que los cubos de hielo no están completamente formados o que la producción de cubos es lenta, el tubo para la distribución del agua puede estar bloqueada. Coloque el interruptor en la posición de Apagado. Desatornille los seis tornillos que sostienen el panel superior y retire el panel. Podrá ver el tubo para la distribución del agua. Haga girar el tubo de forma que los orificios vean hacia arriba. Usando un palillo o una herramienta similar, limpie los orificios, y a continuación gire el tubo de regreso a su posición original. Si el tubo está muy obstruido, límpielo de la siguiente forma:

1. Cierre el suministro del agua y apague la alimentación eléctrica.
2. Desconecte la manguera del agua del tubo de distribución.
3. Levante un lado y retire el tubo de distribución.
4. Con un cepillo, limpie el tubo usando una solución diluida de agua tibia y un detergente suave como un líquido lavatrastes. Después de retirar la suciedad y la pelusa de la superficie, enjuague el tubo con agua limpia.
5. Vuelva a colocar el tubo de distribución.
6. Vuelva a conectar el suministro de agua y la alimentación eléctrica.
7. Vuelva a instalar los paneles superior y frontal.

### **LIMPIEZA DEL SISTEMA DE ELABORACIÓN DEL HIELO**

Los minerales que se eliminan del agua durante el ciclo de congelamiento, tarde o temprano se acumularán para formar una placa dura de sarro en el sistema de agua. La limpieza regular del sistema ayuda a eliminar la acumulación de sarro mineral. La frecuencia de lavado del sistema depende de la dureza del agua o de la efectividad del filtro. Con agua dura de 15 a 20 granos por galón (4 a 5 granos por litro), puede ser necesario limpiar el sistema cada tres meses.

1. Retire el panel frontal de la máquina de hielo.
2. Asegúrese de que el evaporador esté libre de hielo. Si se está elaborando hielo, inicie la recolección o espere a que termine un ciclo, y a continuación, apague la máquina del interruptor.
3. Retire todos los cubos de hielo del compartimiento de almacenamiento.
4. Mantenga la máquina de hielo conectada al suministro de agua. Vierta 8 oz. (137 ml) de solución limpiadora de fábricas de hielo sin níquel en el tanque del agua.
5. Encienda el interruptor. Antes de 3 minutos, presione el botón de limpieza. La máquina entrará en el modo de limpieza automáticamente.
6. El ciclo de limpieza del sistema de elaboración de hielo continuará durante 30 minutos a menos que presione el interruptor (puede presionar el interruptor para detener el ciclo de limpieza en cualquier momento dentro de los 30 minutos). Después de la limpieza, los LED indicadores de recolección y de elaboración de hielo estarán encendidos. El proceso de limpieza termina.
7. Repita los pasos 4 al 5 anteriores tres veces para enjuagar el sistema de elaboración de hielo completamente. Esto completará la limpieza del sistema de elaboración de hielo.  
(NOTA: No agregue solución limpiadora de máquinas de hielo al agua durante los enjuagues).
8. Ejecute los pasos 3 y 4 de la sección de Limpieza interior.
9. Si desea hacer cubos de hielo después de la limpieza, apague el interruptor y entonces vuelva a encender el interruptor. El siguiente ciclo de producción de hielo iniciará.
10. Deseche el primer lote de hielo.

## Limpieza y mantenimiento

### ⚠ WARNING

El limpiador para la máquina de hielo contiene ácidos.

NO use o mezcle con otros productos de limpieza a base de solventes.

Use guantes de látex para protegerse las manos. Lea atentamente las instrucciones de seguridad material en el contenedor del limpiador de la máquina de hielo.

DESECHE el primer lote de hielo producido después de la limpieza.

### LIMPIEZA DEL CONDENSADOR

1. Vea la ilustración.
2. El condensador de aire frío se debe aspirar una o dos veces al año para eliminar cualquier pelusa que pueda haber sido atraída a este. Use una herramienta como una sonda para eliminar cualquier pelusa de las aletas del condensador.

**NOTA: No toque las aletas del condensador. Son cortantes y pueden dañarse fácilmente.**

Condensador

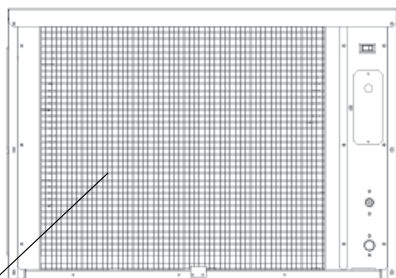

### Panel de control (al lado izquierdo de la máquina)

Encontrará el panel de control al lado izquierdo de la máquina. Este panel incluye el botón de limpieza, el botón de modo y cuatro indicadores LED.

#### OPERACIÓN DEL PANEL DE CONTROL:

1. Cuando la unidad está encendida y el interruptor está en la posición de encendido, la luz indicadora de encendido y las otras tres luces indicadoras se encienden.
2. Después de 3 minutos para la entrada de agua, la máquina de hielo empezará a hacer hielo automáticamente. Solo los indicadores de encendido y de elaboración de hielo estarán encendidos.
3. Durante la recolección, la luz de recolección se enciende y el indicador de elaboración de hielo se apaga. Cuando el compartimiento para el almacenamiento de hielo se llena, solo estarán encendidos los indicadores de lleno y de encendido.

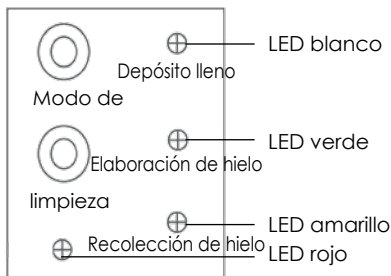

**NOTA: Durante el ciclo de elaboración de hielo o el modo de recolección, la máquina no puede entrar al modo de limpieza. Si se presiona el botón de limpieza durante el modo de elaboración o recolección de hielo, este será ignorado. La elaboración o la recolección de hielo continuará.**

4. Cuando desee limpiar la máquina, apague primero el interruptor, y después vuélvalo a encender. Presione el botón de limpieza 3 durante 3 minutos y la máquina de hielo empezará el modo de limpieza, con los indicadores de recolección y de elaboración de hielo destellando. Después de 30 minutos, el modo de limpieza se detiene y los indicadores de recolección y de elaboración de hielo dejan de destellar y quedan fijos. Si desea volver a iniciar el proceso de elaboración de hielo después de la limpieza, apague el interruptor primero y a continuación, encienda el interruptor de nuevo y la máquina entrará al modo de elaboración de hielo automáticamente.
5. Si desea interrumpir el modo de limpieza antes de que termine, no presione de nuevo el botón de limpieza. En lugar de ello, apague el interruptor. Esto detiene el ciclo de limpieza.
6. Si la unidad está conectada a la alimentación eléctrica, pero no se encienden luces indicadoras cuando se enciende el interruptor, podría ser que el fusible de la caja del panel de control necesita reemplazarse.

## Panel de control (al lado izquierdo de la máquina)

### DESCRIPCIONES DE LOS LED Y LOS BOTONES:

1. **LED rojo:** Indicador de encendido

2. **LED BLANCO:** Luz indicadora de lleno.

Cuando este LED se enciende, el depósito de hielo está lleno o hay algo que detiene la cortina de agua. La unidad dejará de funcionar cuando esta luz se enciende. Cuando se retiran cubos de hielo del depósito, liberando la cortina de agua, el LED rojo destellará durante 3 minutos. La unidad se reinicia y regresa al modo de elaboración de hielo.

3. **LED verde:** Luz indicadora de elaboración de hielo

Cuando este LED está encendido, la unidad está trabajando en el modo de elaboración de hielo, controlada por una sonda de temperatura en el evaporador. Cuando el LED verde está destellando, la unidad está trabajando en el modo de elaboración de hielo, controlada por un temporizador fijo.

4. **LED amarillo:** Luz indicadora de recolección de hielo.

Cuando este LED está encendido, la unidad está trabajando en el modo de recolección de hielo, controlada por una sonda de temperatura en el evaporador. Cuando el LED amarillo está destellando, la unidad está trabajando en el modo de recolección de hielo, controlada por un temporizador fijo.

5. **Botón de limpieza:**

Cuando se presiona este botón, la unidad entra en el modo de limpieza. Los LED verde y amarillo destellan al mismo tiempo. Para detener el modo de limpieza, solo presione el botón de nuevo.

6. **Botón de modo:**

*Se recomienda para el técnico de servicio solamente.* Cuando se presiona este botón, la unidad puede cambiar del modo de elaboración al modo de recolección de hielo o viceversa. Puede notar el modo por el estado de los LED verde y amarillo.

### GUÍA PARA EL AJUSTE DEL TAMAÑO DEL PUENTE DE HIELO:

1. Presione y mantenga sostenido el botón de "Limpieza" y el botón de "Modo" juntos durante al menos 3 segundos. La unidad entrará en el modo de Ajuste del tamaño del hielo. El LED de "HIELO" (verde) destellará continuamente durante el ajuste del tamaño del hielo.

2. Mientras esté en el modo de Ajuste del tamaño del hielo, presione el botón de "Limpieza" o el botón de "Modo" para el tamaño deseado del hielo.

### CONFIGURACIÓN DE TAMAÑO MÁS PEQUEÑO:

Al presionar el botón de "Limpieza", puede reducir el tamaño del puente de hielo. El LED de "LLENO" (rojo) destellará a medida que reduzca el tamaño del hielo y finalmente estará destellando al llegar al tamaño más pequeño de hielo.

### CONFIGURACIÓN DE TAMAÑO MÁS GRANDE:

Al presionar el botón de "Modo" puede aumentar el tamaño del puente de hielo. El LED "RECOLECCIÓN" (amarillo) destellará a medida que configure el tamaño más grande y destellará cuando se alcance el tamaño más grande de hielo.

*Después de 10 segundos sin ninguna operación, la unidad memorizará automáticamente el estado actual y regresará al modo anterior.*

#### NOTA:

- Si durante el modo de ajuste del tamaño del hielo, los LEDs de "COMPARTIMIENTO LLENO", "ELABORACIÓN DE HIELO" y "RECOLECCIÓN" destellan todas a la vez, esto indica que la unidad está en el tamaño regular (medio) del tamaño del hielo.
- Cuando la máquina está en la etapa de limpieza o de lleno, no es posible acceder al ajuste del tamaño del hielo.

### IMPORTANTE:

- El ajuste del puente de hielo se ha configurado en la fábrica para un desempeño óptimo y no se recomienda que el usuario haga cambios. Este procedimiento para ajustar el hielo debe, por lo tanto, ser efectuado por un técnico calificado de servicio al cliente.

## Resolución de Problemas

### ANTES DE LLAMAR PARA SOLICITAR SERVICIO

Si la unidad parece estar funcionando incorrectamente, lea la sección de OPERACIÓN de este manual primero. Si el problema persiste, consulte la guía para resolución de problemas en la página siguiente. El problema puede ser algo muy sencillo que puede resolverse sin una llamada de servicio.



# MAXX ICE

## Guía para la resolución de problemas

PROBLEMA	CAUSA POSIBLE	CORRECCIÓN POSIBLE
La máquina no funciona	La máquina de hielo está desconectada.	Conecte la máquina de hielo.
	El fusible se ha fundido.	Reemplace el fusible. Si esto vuelve a suceder, llame a servicio para verificar si existe un corto circuito en la máquina de hielo.
	El interruptor de la máquina está APAGADO.	Coloque el interruptor de la máquina de hielo en la posición de ENCENDIDO.
	El depósito del hielo está lleno.	Retire un poco de hielo. Asegúrese de que la cortina de agua y el microinterruptor estén cerrados.
El agua no entra después de que la máquina se enciende.	La llave del agua está cerrada.	Abra el suministro del agua.
	El tubo del suministro de agua no está conectado correctamente.	Reconecte el tubo de suministro de agua.
La máquina hace hielo, pero el compartimiento no se llena.	El condensador puede estar sucio.	Limpie el filtro de aire del condensador.
	El flujo de aire hacia la máquina de hielo puede estar obstruido.	Verifique la instalación.
	La temperatura ambiente y la temperatura del agua son elevadas, o la máquina está cerca de alguna fuente de calor.	Verifique la instalación.
Gotea agua fuera de la unidad.	Un poco de agua gotea al piso cuando abre la puerta para retirar hielo del depósito.	La condensación normal de la puerta o un poco de agua mezclada con hielo. Tenga cuidado cuando retire hielo.
	La conexión del suministro de agua tiene fugas.	Ajuste la conexión. Consulte "Conexión de la línea del agua".
Los cubos se forman parcialmente y están blancos del fondo.	No hay agua suficiente en el tanque del agua.	Verifique que la presión del suministro de agua sea menor a 15 psig.
		Verifique el suministro de agua, el filtro puede estar obstruido.
		Verifique si hay fugas de agua en el tanque del agua.
Ruido durante el funcionamiento.	Las patas no están niveladas y bloqueadas.	Nivele y bloquee las patas. Consulte "Nivelado de la máquina de hielo".
	Ciertos sonidos son normales.	Consulte Sonidos normales
La máquina de hielo se detiene repentinamente al elaborar hielo.	Hubo un apagón.	Reconecte la línea de alimentación eléctrica.
	La temperatura ambiente está fuera del rango adecuado.	Corte la electricidad y permita que la máquina de hielo se detenga hasta que la temperatura regrese al rango adecuado.
	El depósito del hielo está lleno.	Retire un poco de cubos de hielo, asegúrese de que la cortina de agua y el microinterruptor estén cerrados.
El cuerpo de la máquina de hielo está electrizado.	La línea de tierra no está conectada a la toma de corriente.	Use una toma de corriente según las normas eléctricas requeridas.
Se forma sarro frecuentemente dentro de la máquina.	La dureza de la calidad del agua es demasiado alta.	Use un aparato suavizador de agua en frente de la entrada de agua.





 **MAXX ICE**

3355 Enterprise Ave., Suite 160 - Ft. Lauderdale, FL 33331  
T: (954) 832-3724 - F: (954) 202-7337  
[www.maxxfoodservice.com](http://www.maxxfoodservice.com)